

**anfaco<sup>®</sup> LED**  
ISO 9001 : 2015

**ĐÈN LED CHIẾU SÁNG CAO CẤP**  
“CHẤT LƯỢNG LÀM NÊN THƯƠNG HIỆU”



**CATALOGUE**  
**07.2022**



[www.anfacolighting.vn](http://www.anfacolighting.vn)

**ĐÈN LED CHIẾU SÁNG CAO CẤP**  
**"CHẤT LƯỢNG LÀM NÊN THƯƠNG HIỆU"**

# The Certificate

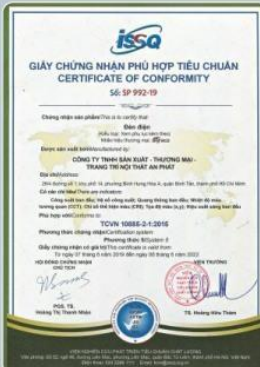
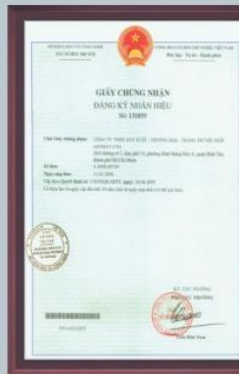

## MỤC LỤC



Trang 03 - 10



Trang 11 - 16



Trang 17 - 22



Trang 23 - 24



Trang 25 - 26



Trang 27 - 28



Trang 29 - 30



Trang 31 - 36



Trang 37



Trang 38



Trang 39 - 44



Trang 45 - 49



Trang 50



Trang 51 - 56



Trang 57 - 58



Trang 59 - 66



Trang 67



Trang 68



Trang 69 - 70



Trang 71 - 74



Trang 75 - 76



Trang 77 - 78



Trang 79



Trang 80 - 82

**ĐÈN LED CHIẾU SÁNG CAO CẤP**  
 "CHẤT LƯỢNG LÀM NÊN THƯƠNG HIỆU"

**PANEL LED ÂM TRẦN SIÊU MỎNG CAO CẤP**

THÔNG TIN KỸ THUẬT:

- THÂN ĐÈN: HỢP KIM NHÔM SƠN TĨNH ĐIỆN
- TÂM PHẢN QUANG: NHỰA PPMA TRONG SUỐT KHÔNG NGẮ VÀNG
- DRIVER CÁCH LY AN TOÀN ĐIỆN - ĐỘ BỀN CAO
- ĐIỆN ÁP: 90V - 265V~50Hz
- CHIPS LED CHẤT LƯỢNG CAO THANH ĐỒNG DÂY VÀNG
- LUMEN: 140Lm - 150Lm/W
- CHỈ SỐ HOÀN MÀU: Ra 90
- TUỔI THỌ: 50.000h



**AFC 668 LED 4W 249.000**  
 Thân đèn: Hợp kim nhôm cao cấp  
 Điện áp: 90V - 265V-50Hz  
 Bóng LED chất lượng cao: 150Lm/W  
 Chỉ số hoàn màu: Ra 90  
 Khoét lỗ: 90mm



**AFC 668 LED 6W 279.000**  
 - 6W ●●● 3 chế độ sáng 392.000  
 Thân đèn: Hợp kim nhôm cao cấp  
 Điện áp: 90V - 265V-50Hz  
 Bóng LED chất lượng cao: 150Lm/W  
 Chỉ số hoàn màu: Ra 90  
 Khoét lỗ: 105mm



**AFC 668 LED 9W 328.000**  
 - 9W ●●● 3 chế độ sáng 458.000  
 Thân đèn: Hợp kim nhôm cao cấp  
 Điện áp: 90V - 265V-50Hz  
 Bóng LED chất lượng cao: 150Lm/W  
 Chỉ số hoàn màu: Ra 90  
 Khoét lỗ: 130mm



**AFC 668 LED 12W 369.000**  
 - 12W ●●● 3 chế độ sáng 556.000  
 Thân đèn: Hợp kim nhôm cao cấp  
 Điện áp: 90V - 265V-50Hz  
 Bóng LED chất lượng cao: 140Lm/W  
 Chỉ số hoàn màu: Ra 90  
 Khoét lỗ: 155mm



**AFC 668 LED 15W 465.000**  
 Thân đèn: Hợp kim nhôm cao cấp  
 Điện áp: 90V - 265V-50Hz  
 Bóng LED chất lượng cao: 140Lm/W  
 Chỉ số hoàn màu: Ra 90  
 Khoét lỗ: 183mm



**AFC 668 LED 18W 533.000**  
 Thân đèn: Hợp kim nhôm cao cấp  
 Điện áp: 90V - 265V-50Hz  
 Bóng LED chất lượng cao: 140Lm/W  
 Chỉ số hoàn màu: Ra 90  
 Khoét lỗ: 205mm

# PANEL LED ÂM TRẦN SIÊU MỎNG CAO CẤP

www.anfacolighting.vn

**anfaco**® LED  
ISO 9001:2015



**ĐÈN LED CHIẾU SÁNG CAO CẤP**  
"CHẤT LƯỢNG LÀM NÊN THƯƠNG HIỆU"

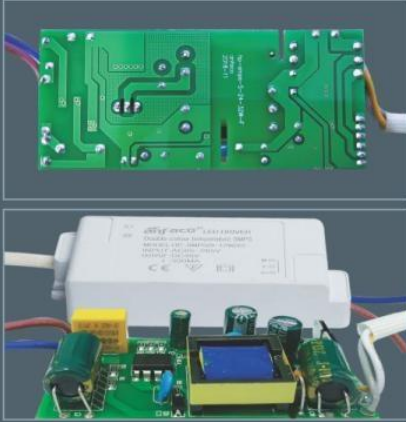

**AFC 669 LED 4W 249.000**

Thân đèn: Hợp kim nhôm cao cấp  
Điện áp: 90V - 265V-50Hz  
Bóng LED chất lượng cao: 140Lm/W  
Chỉ số hoàn màu: Ra 90  
Khoét lỗ: 90 x 90mm



**AFC 669 LED 6W 279.000**  
- 6W ●●● 3 chế độ sáng 392.000

Thân đèn: Hợp kim nhôm cao cấp  
Điện áp: 90V - 265V-50Hz  
Bóng LED chất lượng cao: 140Lm/W  
Chỉ số hoàn màu: Ra 90  
Khoét lỗ: 100 x 100mm



**AFC 669 LED 9W 328.000**  
- 9W ●●● 3 chế độ sáng 458.000

Thân đèn: Hợp kim nhôm cao cấp  
Điện áp: 90V - 265V-50Hz  
Bóng LED chất lượng cao: 140Lm/W  
Chỉ số hoàn màu: Ra 90  
Khoét lỗ: 130 x 130mm



**AFC 669 LED 12W 379.000**  
- 12W ●●● 3 chế độ sáng 575.000

Thân đèn: Hợp kim nhôm cao cấp  
Điện áp: 90V - 265V-50Hz  
Bóng LED chất lượng cao: 140Lm/W  
Chỉ số hoàn màu: Ra 90  
Khoét lỗ: 150 x 150mm



**AFC 669 LED 15W 479.000**

Thân đèn: Hợp kim nhôm cao cấp  
Điện áp: 90V - 265V-50Hz  
Bóng LED chất lượng cao: 140Lm/W  
Chỉ số hoàn màu: Ra 90  
Khoét lỗ: 180 x 180mm



Sản phẩm trên đã bao gồm bóng LED và Driver - IC  
Giá trên chưa bao gồm thuế VAT - giá có thể thay đổi mà không cần báo trước

**ĐÈN LED CHIẾU SÁNG CAO CẤP**  
 "CHẤT LƯỢNG LÀM NÊN THƯƠNG HIỆU"



**PANEL LED ÂM TRẦN SIÊU MỎNG CAO CẤP**

THÔNG TIN KỸ THUẬT:

- THÂN ĐÈN: HỢP KIM NHÔM SƠN TĨNH ĐIỆN
- TẦM PHẢN QUANG: NHỰA PPMA TRONG SUỐT KHÔNG NGẢ VÀNG
- DRIVER CÁCH LY AN TOÀN ĐIỆN - ĐỘ BỀN CAO
- ĐIỆN ÁP: 90V - 265V~50Hz
- CHIPS LED CHẤT LƯỢNG CAO THANH ĐỒNG DÂY VÀNG
- LUMEN: 140Lm/W
- CHỈ SỐ HOÀN MÀU: Ra 90
- TUỔI THỌ: 30.000h



**AFC 608 LED 8W 245.000**

Thân đèn: Hợp kim nhôm cao cấp  
 Điện áp: 90V - 265V-50Hz  
 Bóng LED chất lượng cao: 140Lm/W  
 Chỉ số hoàn màu: Ra 90  
 Khoét lỗ: 105mm



**AFC 608 LED 9W 259.000**

Thân đèn: Hợp kim nhôm cao cấp  
 Điện áp: 90V - 265V-50Hz  
 Bóng LED chất lượng cao: 140Lm/W  
 Chỉ số hoàn màu: Ra 90  
 Khoét lỗ: 132mm



**AFC 608 LED 12W 318.000**

Thân đèn: Hợp kim nhôm cao cấp  
 Điện áp: 90V - 265V-50Hz  
 Bóng LED chất lượng cao: 140Lm/W  
 Chỉ số hoàn màu: Ra 90  
 Khoét lỗ: 155mm



**AFC 609 LED 9W 288.000**

Thân đèn: Hợp kim nhôm cao cấp  
 Điện áp: 90V - 265V-50Hz  
 Bóng LED chất lượng cao: 140Lm/W  
 Chỉ số hoàn màu: Ra 90  
 Khoét lỗ: 135mm

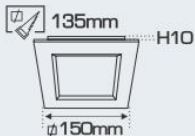

**AFC 609 LED 12W 336.000**

Thân đèn: Hợp kim nhôm cao cấp  
 Điện áp: 90V - 265V-50Hz  
 Bóng LED chất lượng cao: 140Lm/W  
 Chỉ số hoàn màu: Ra 90  
 Khoét lỗ: 155mm

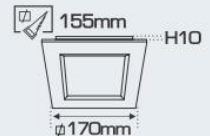



## ĐÈN PANEL LED ÂM TRẦN HOA VĂN SIÊU MỎNG CAO CẤP



**AFC 407V LED 9W 348.000**

Thân đèn: Hợp kim nhôm cao cấp  
Điện áp: 90V - 265V-50Hz  
Bóng LED chất lượng cao: 140Lm/W  
Chỉ số hoàn màu: Ra 90  
Khoét lỗ: 130mm

**AFC 407V LED 12W 433.000**

Thân đèn: Hợp kim nhôm cao cấp  
Điện áp: 90V - 265V-50Hz  
Bóng LED chất lượng cao: 140Lm/W  
Chỉ số hoàn màu: Ra 90  
Khoét lỗ: 150mm



**AFC 409V LED 9W 348.000**

Thân đèn: Hợp kim nhôm cao cấp  
Điện áp: 90V - 265V-50Hz  
Bóng LED chất lượng cao: 140Lm/W  
Chỉ số hoàn màu: Ra 90  
Khoét lỗ: 130mm

**AFC 409V LED 12W 433.000**

Thân đèn: Hợp kim nhôm cao cấp  
Điện áp: 90V - 265V-50Hz  
Bóng LED chất lượng cao: 140Lm/W  
Chỉ số hoàn màu: Ra 90  
Khoét lỗ: 150mm



**AFC 409B LED 9W 348.000**

Thân đèn: Hợp kim nhôm cao cấp  
Điện áp: 90V - 265V-50Hz  
Bóng LED chất lượng cao: 140Lm/W  
Chỉ số hoàn màu: Ra 90  
Khoét lỗ: 130mm

**AFC 409B LED 12W 433.000**

Thân đèn: Hợp kim nhôm cao cấp  
Điện áp: 90V - 265V-50Hz  
Bóng LED chất lượng cao: 140Lm/W  
Chỉ số hoàn màu: Ra 90  
Khoét lỗ: 150mm



Sản phẩm trên đã bao gồm bóng LED và Driver - IC  
Giá trên chưa bao gồm thuế VAT - giá có thể thay đổi mà không cần báo trước

**ĐÈN LED CHIẾU SÁNG CAO CẤP**  
 "CHẤT LƯỢNG LÀM NÊN THƯƠNG HIỆU"



## ĐÈN LED ÂM TRẦN CAO CẤP

THÔNG TIN KỸ THUẬT:

- THÂN ĐÈN: HỢP KIM NHÔM CAO CẤP
- DRIVER CÁCH LY AN TOÀN ĐIỆN - ĐỘ BỀN CAO
- ĐIỆN ÁP: 90V - 265V~50Hz
- CHIPS LED CHẤT LƯỢNG CAO THANH ĐỒNG DÂY VÀNG
- LUMEN: 140Lm/W
- CHỈ SỐ HOÀN MÀU: Ra 90
- TUỔI THỌ: 30.000h



**AFC 400T LED 8W** 263.000  
 400T ○○○ 3 chề độ sáng 382.000

Thân đèn: Hợp kim nhôm cao cấp  
 Điện áp: 90V - 265V~50Hz  
 Bóng LED chất lượng cao: 140Lm/W  
 Chỉ số hoàn màu: Ra 90  
 Khoét lỗ: 90mm



**AFC 405B LED 8W** 263.000  
 405B ○○○ 3 chề độ sáng 382.000

Thân đèn: Hợp kim nhôm cao cấp  
 Điện áp: 90V - 265V~50Hz  
 Bóng LED chất lượng cao: 140Lm/W  
 Chỉ số hoàn màu: Ra 90  
 Khoét lỗ: 90mm



**AFC 402B LED 8W** 263.000  
 402B ○○○ 3 chề độ sáng 382.000

Thân đèn: Hợp kim nhôm cao cấp  
 Điện áp: 90V - 265V~50Hz  
 Bóng LED chất lượng cao: 140Lm/W  
 Chỉ số hoàn màu: Ra 90  
 Khoét lỗ: 90mm



**AFC 404D LED 8W** 263.000  
 404D ○○○ 3 chề độ sáng 382.000

Thân đèn: Hợp kim nhôm cao cấp  
 Điện áp: 90V - 265V~50Hz  
 Bóng LED chất lượng cao: 140Lm/W  
 Chỉ số hoàn màu: Ra 90  
 Khoét lỗ: 90mm



# Downlight LED

Energy Saving



**ĐÈN LED CHIẾU SÁNG CAO CẤP**  
 "CHẤT LƯỢNG LÀM NÊN THƯƠNG HIỆU"



**AFC 674V LED 7W** 231.000  
 - 7Wx2○○○3 chề độ sáng 352.000

Thân đèn: Hợp kim nhôm cao cấp  
 Điện áp: 90V - 265V-50Hz  
 Bóng LED chất lượng cao: 140Lm/W  
 Chỉ số hoàn màu: Ra 90  
 Khoét lỗ: 80mm

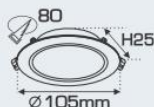

**AFC 674V LED 9W** 299.000  
 - 9Wx2○○○3 chề độ sáng 395.000

Thân đèn: Hợp kim nhôm cao cấp  
 Điện áp: 90V - 265V-50Hz  
 Bóng LED chất lượng cao: 140Lm/W  
 Chỉ số hoàn màu: Ra 90  
 Khoét lỗ: 90mm

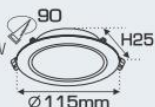

**AFC 674V LED 12W** 339.000  
 - 12Wx2○○○3 chề độ sáng 435.000

Thân đèn: Hợp kim nhôm cao cấp  
 Điện áp: 90V - 265V-50Hz  
 Bóng LED chất lượng cao: 140Lm/W  
 Chỉ số hoàn màu: Ra 90  
 Khoét lỗ: 114mm

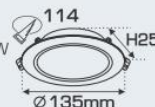

**AFC 674 LED 5W** 218.000

Thân đèn: Hợp kim nhôm cao cấp  
 Điện áp: 90V - 265V-50Hz  
 Bóng LED chất lượng cao: 140Lm/W  
 Chỉ số hoàn màu: Ra 90  
 Khoét lỗ: 70mm

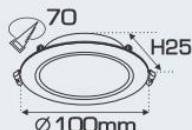

**AFC 674 LED 7W** 231.000  
 - 7Wx2○○○3 chề độ sáng 352.000

Thân đèn: Hợp kim nhôm cao cấp  
 Điện áp: 90V - 265V-50Hz  
 Bóng LED chất lượng cao: 140Lm/W  
 Chỉ số hoàn màu: Ra 90  
 Khoét lỗ: 80mm

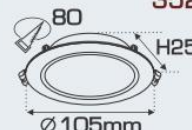

**AFC 674 LED 9W** 299.000  
 - 9Wx2○○○3 chề độ sáng 395.000

Thân đèn: Hợp kim nhôm cao cấp  
 Điện áp: 90V - 265V-50Hz  
 Bóng LED chất lượng cao: 140Lm/W  
 Chỉ số hoàn màu: Ra 90  
 Khoét lỗ: 90mm

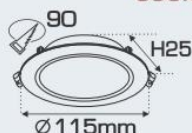

**AFC 674 LED 12W** 339.000  
 - 12Wx2○○○3 chề độ sáng 435.000

Thân đèn: Hợp kim nhôm cao cấp  
 Điện áp: 90V - 265V-50Hz  
 Bóng LED chất lượng cao: 140Lm/W  
 Chỉ số hoàn màu: Ra 90  
 Khoét lỗ: 114mm

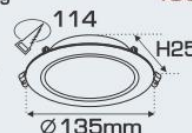

Sản phẩm trên đã bao gồm bóng LED và Driver - IC  
 Giá trên chưa bao gồm thuế VAT - giá có thể thay đổi mà không cần báo trước

**ĐÈN LED CHIẾU SÁNG CAO CẤP**  
 "CHẤT LƯỢNG LÀM NÊN THƯƠNG HIỆU"



## DOWNLIGHT LED ÂM TRẦN CAO CẤP

THÔNG TIN KỸ THUẬT:

- THÂN ĐÈN: HỢP KIM NHÔM CAO CẤP
- DRIVER CÁCH LY AN TOÀN ĐIỆN - ĐỘ BỀN CAO
- ĐIỆN ÁP: 90V - 265V~50Hz
- CHIPS LED CHẤT LƯỢNG CAO THANH ĐỒNG DÂY VÀNG
- LUMEN: 140Lm/W
- CHỈ SỐ HOÀN MÀU: Ra 90
- TUỔI THỌ: 50.000h



**AFC 674T LED 7W** 231.000  
 - 7Wx200x3 chế độ sáng 352.000

Thân đèn: Hợp kim nhôm cao cấp  
 Điện áp: 90V - 265V~50Hz  
 Bóng LED chất lượng cao: 140Lm/W  
 Chỉ số hoàn màu: Ra 90  
 Khoét lỗ: 80mm



**AFC 674T LED 9W** 299.000  
 - 9Wx200x3 chế độ sáng 395.000

Thân đèn: Hợp kim nhôm cao cấp  
 Điện áp: 90V - 265V~50Hz  
 Bóng LED chất lượng cao: 140Lm/W  
 Chỉ số hoàn màu: Ra 90  
 Khoét lỗ: 85mm



**AFC 674T LED 12W** 339.000  
 - 12Wx200x3 chế độ sáng 435.000

Thân đèn: Hợp kim nhôm cao cấp  
 Điện áp: 90V - 265V~50Hz  
 Bóng LED chất lượng cao: 140Lm/W  
 Chỉ số hoàn màu: Ra 90  
 Khoét lỗ: 110mm

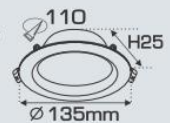

**AFC 652T LED 8W** 303.000

Thân đèn: Hợp kim nhôm cao cấp  
 Điện áp: 90V - 265V~50Hz  
 Bóng LED chất lượng cao: 140Lm/W  
 Chỉ số hoàn màu: Ra 90  
 Khoét lỗ: 100mm



**AFC 652T LED 15W** 512.000

Thân đèn: Hợp kim nhôm cao cấp  
 Điện áp: 90V - 265V~50Hz  
 Bóng LED chất lượng cao: 140Lm/W  
 Chỉ số hoàn màu: Ra 90  
 Khoét lỗ: 150mm



# DOWNLIGHT LED

## ÂM TRẦN KÍNH CAO CẤP



www.anfacolighting.vn  
**anfaco**® LED  
 ISO 9001:2015

**ĐÈN LED CHIẾU SÁNG CAO CẤP**  
 "CHẤT LƯỢNG LÀM NÊN THƯƠNG HIỆU"



**AFC 441V LED 7W** 232.000  
 - 7W ●○○●3 chề độ sáng 345.000

Thân đèn: Hợp kim nhôm cao cấp  
 Điện áp: 90V - 265V-50Hz  
 Bóng LED chất lượng cao: 140Lm/W  
 Chỉ số hoàn màu: Ra 90  
 Khoét lỗ: 80mm



**AFC 441V LED 9W** 298.000  
 - 9W ●○○●3 chề độ sáng 385.000

Thân đèn: Hợp kim nhôm cao cấp  
 Điện áp: 90V - 265V-50Hz  
 Bóng LED chất lượng cao: 140Lm/W  
 Chỉ số hoàn màu: Ra 90  
 Khoét lỗ: 85mm



**AFC 441V LED 12W** 358.000  
 - 12W ●○○●3 chề độ sáng 455.000

Thân đèn: Hợp kim nhôm cao cấp  
 Điện áp: 90V - 265V-50Hz  
 Bóng LED chất lượng cao: 140Lm/W  
 Chỉ số hoàn màu: Ra 90  
 Khoét lỗ: 115mm



**AFC 441B LED 7W** 232.000  
 - 7W ●○○●3 chề độ sáng 345.000

Thân đèn: Hợp kim nhôm cao cấp  
 Điện áp: 90V - 265V-50Hz  
 Bóng LED chất lượng cao: 140Lm/W  
 Chỉ số hoàn màu: Ra 90  
 Khoét lỗ: 80mm



**AFC 441B LED 9W** 298.000  
 - 9W ●○○●3 chề độ sáng 385.000

Thân đèn: Hợp kim nhôm cao cấp  
 Điện áp: 90V - 265V-50Hz  
 Bóng LED chất lượng cao: 140Lm/W  
 Chỉ số hoàn màu: Ra 90  
 Khoét lỗ: 85mm



**AFC 441B LED 12W** 358.000  
 - 12W ●○○●3 chề độ sáng 455.000

Thân đèn: Hợp kim nhôm cao cấp  
 Điện áp: 90V - 265V-50Hz  
 Bóng LED chất lượng cao: 140Lm/W  
 Chỉ số hoàn màu: Ra 90  
 Khoét lỗ: 115mm



Sản phẩm trên đã bao gồm bóng LED và Driver - IC  
 Giá trên chưa bao gồm thuế VAT - giá có thể thay đổi mà không cần báo trước

**ĐÈN LED CHIẾU SÁNG CAO CẤP**  
 "CHẤT LƯỢNG LÀM NÊN THƯƠNG HIỆU"

**DOWNLIGHT LED ÂM TRẦN CAO CẤP**

THÔNG TIN KỸ THUẬT:

- THÂN ĐÈN: HỢP KIM NHÔM CAO CẤP
- DRIVER CÁCH LY AN TOÀN ĐIỆN - ĐỘ BỀN CAO
- ĐIỆN ÁP: 90V - 265V~50Hz
- CHIPS LED CHẤT LƯỢNG CAO THANH ĐỒNG DÂY VÀNG
- LUMEN: 140Lm/W
- CHỈ SỐ HOÀN MÀU: Ra 90
- TUỔI THỌ: 50.000h



**AFC 428 LED**

Thân đèn: Hợp kim nhôm cao cấp  
 Điện áp: 90V - 265V-50Hz  
 Bóng LED chất lượng cao: 140Lm/W  
 Chỉ số hoàn màu: Ra 90

- 1 chề độ sáng
- |                         |         |
|-------------------------|---------|
| 7W (∅90) (∅110 x H45)   | 273.000 |
| 9W (∅100) (∅120 x H50)  | 344.000 |
| 12W (∅120) (∅140 x H50) | 393.000 |

- 3 chề độ sáng ●○○
- |                           |             |
|---------------------------|-------------|
| 7Wx2 (∅90) (∅110 x H45)   | ●○○ 385.000 |
| 9Wx2 (∅100) (∅120 x H50)  | ●○○ 427.000 |
| 12Wx2 (∅120) (∅140 x H50) | ●○○ 498.000 |

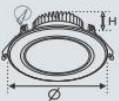

**AFC 425 LED**

Thân đèn: Hợp kim nhôm cao cấp  
 Điện áp: 90V - 265V-50Hz  
 Bóng LED chất lượng cao: 140Lm/W  
 Chỉ số hoàn màu: Ra 90

- 1 chề độ sáng
- |                         |         |
|-------------------------|---------|
| 7W (∅90) (∅110 x H45)   | 273.000 |
| 9W (∅100) (∅120 x H50)  | 344.000 |
| 12W (∅120) (∅140 x H50) | 393.000 |

- 3 chề độ sáng ●○○
- |                           |             |
|---------------------------|-------------|
| 7Wx2 (∅90) (∅110 x H45)   | ●○○ 385.000 |
| 9Wx2 (∅100) (∅120 x H50)  | ●○○ 427.000 |
| 12Wx2 (∅120) (∅140 x H50) | ●○○ 498.000 |

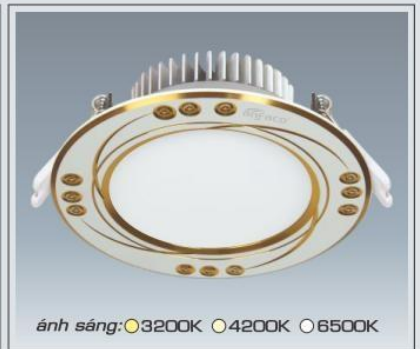
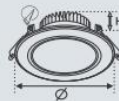

**AFC 430 LED 7W**

- 1 chề độ sáng  
 7W (∅90) (∅110 x H45) 273.000

- 3 chề độ sáng ●○○  
 7Wx2 (∅90) (∅110 x H45) ●○○ 385.000

Thân đèn: Hợp kim nhôm cao cấp  
 Điện áp: 90V - 265V-50Hz  
 Bóng LED chất lượng cao: 140Lm/W  
 Chỉ số hoàn màu: Ra 90



**AFC 431 LED 7W**

- 1 chề độ sáng  
 7W (∅90) (∅110 x H45) 273.000

- 3 chề độ sáng ●○○  
 7Wx2 (∅90) (∅110 x H45) ●○○ 385.000

Thân đèn: Hợp kim nhôm cao cấp  
 Điện áp: 90V - 265V-50Hz  
 Bóng LED chất lượng cao: 140Lm/W  
 Chỉ số hoàn màu: Ra 90

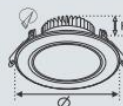

**AFC 427 LED 7W**

- 1 chề độ sáng  
 7W (∅90) (∅110 x H45) 273.000

- 3 chề độ sáng ●○○  
 7Wx2 (∅90) (∅110 x H45) ●○○ 385.000

Thân đèn: Hợp kim nhôm cao cấp  
 Điện áp: 90V - 265V-50Hz  
 Bóng LED chất lượng cao: 140Lm/W  
 Chỉ số hoàn màu: Ra 90





**ĐÈN LED CHIẾU SÁNG CAO CẤP**  
 "CHẤT LƯỢNG LÀM NÊN THƯƠNG HIỆU"

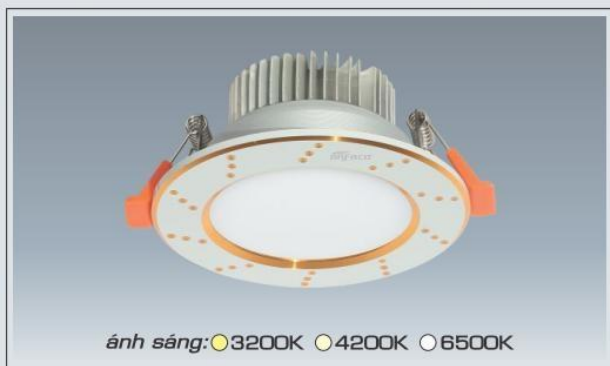

**AFC 418 LED** - 1 chế độ sáng

7W (∅90) (∅110 x H45)	273.000
9W (∅100) (∅120 x H50)	344.000
12W (∅120) (∅140 x H50)	393.000

- 3 chế độ sáng ●○○

7Wx2 (∅90) (∅110 x H45) ●○○	385.000
9Wx2 (∅100) (∅120 x H50) ●○○	427.000
12Wx2 (∅120) (∅140 x H50) ●○○	498.000

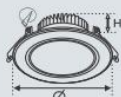

**AFC 426 LED** - 1 chế độ sáng

7W (∅90) (∅110 x H45)	273.000
9W (∅100) (∅120 x H50)	344.000
12W (∅120) (∅140 x H50)	393.000

- 3 chế độ sáng ●○○

7Wx2 (∅90) (∅110 x H45) ●○○	385.000
9Wx2 (∅100) (∅120 x H50) ●○○	427.000
12Wx2 (∅120) (∅140 x H50) ●○○	498.000

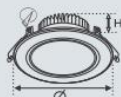

**AFC 423 LED** - 1 chế độ sáng

7W (∅90) (∅110 x H45)	273.000
9W (∅100) (∅120 x H50)	344.000
12W (∅120) (∅140 x H50)	393.000

- 3 chế độ sáng ●○○

7Wx2 (∅90) (∅110 x H45) ●○○	385.000
9Wx2 (∅100) (∅120 x H50) ●○○	427.000
12Wx2 (∅120) (∅140 x H50) ●○○	498.000

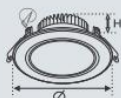

**AFC 424 LED** - 1 chế độ sáng

7W (∅90) (∅110 x H45)	273.000
9W (∅100) (∅120 x H50)	344.000
12W (∅120) (∅140 x H50)	393.000

- 3 chế độ sáng ●○○

7Wx2 (∅90) (∅110 x H45) ●○○	385.000
9Wx2 (∅100) (∅120 x H50) ●○○	427.000
12Wx2 (∅120) (∅140 x H50) ●○○	498.000

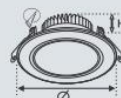

Sản phẩm trên đã bao gồm bóng LED và Driver - IC  
 Giá trên chưa bao gồm thuế VAT - giá có thể thay đổi mà không cần báo trước

**ĐÈN LED CHIẾU SÁNG CAO CẤP**  
 "CHẤT LƯỢNG LÀM NÊN THƯƠNG HIỆU"

**DOWNLIGHT LED ÂM TRẦN CAO CẤP**

- THÂN ĐÈN: HỢP KIM NHÔM SƠN TÍNH ĐIỆN
- DRIVER CÁCH LY AN TOÀN ĐIỆN - ĐỘ BỀN CAO
- ĐIỆN ÁP: 90V - 265V-50Hz
- CHIPS LED CHẤT LƯỢNG CAO THANH ĐỒNG DÂY VÀNG
- LUMEN: 140Lm/W
- CHỈ SỐ HOÀN MÀU: Ra 90
- TUỔI THỌ: 50.000h



**AFC 433 LED 7W** 273.000  
 - 7W ○○○ 3 chế độ sáng 388.000

Thân đèn: Hợp kim nhôm cao cấp  
 Điện áp: 90V - 265V-50Hz  
 Bóng LED chất lượng cao: 140Lm/W  
 Chỉ số hoàn màu: Ra 90  
 Khoét lỗ: 75mm



**AFC 433 LED 9W** 352.000  
 - 9W ○○○ 3 chế độ sáng 433.000

Thân đèn: Hợp kim nhôm cao cấp  
 Điện áp: 90V - 265V-50Hz  
 Bóng LED chất lượng cao: 140Lm/W  
 Chỉ số hoàn màu: Ra 90  
 Khoét lỗ: 90mm



**AFC 433 LED 12W** 411.000  
 - 12W ○○○ 3 chế độ sáng 499.000

Thân đèn: Hợp kim nhôm cao cấp  
 Điện áp: 90V - 265V-50Hz  
 Bóng LED chất lượng cao: 140Lm/W  
 Chỉ số hoàn màu: Ra 90  
 Khoét lỗ: 155mm



**AFC 437 LED 7W** 298.000  
 - 7W ○○○ 3 chế độ sáng 399.000

Thân đèn: Hợp kim nhôm cao cấp  
 Điện áp: 90V - 265V-50Hz  
 Bóng LED chất lượng cao: 140Lm/W  
 Chỉ số hoàn màu: Ra 90  
 Khoét lỗ: 75mm



**AFC 437 LED 9W** 356.000  
 - 9W ○○○ 3 chế độ sáng 443.000

Thân đèn: Hợp kim nhôm cao cấp  
 Điện áp: 90V - 265V-50Hz  
 Bóng LED chất lượng cao: 140Lm/W  
 Chỉ số hoàn màu: Ra 90  
 Khoét lỗ: 90mm



**AFC 443 LED 9W** 356.000  
 7W ○○○ 3 chế độ sáng 443.000

Thân đèn: Hợp kim nhôm cao cấp  
 Điện áp: 90V - 265V-50Hz  
 Bóng LED chất lượng cao: 140Lm/W  
 Chỉ số hoàn màu: Ra 90  
 Khoét lỗ: 85mm



**AFC 444 LED 12W** 419.000  
 - 12W ○○○ 3 chế độ sáng 510.000

Thân đèn: Hợp kim nhôm cao cấp  
 Điện áp: 90V - 265V-50Hz  
 Bóng LED chất lượng cao: 140Lm/W  
 Chỉ số hoàn màu: Ra 90  
 Khoét lỗ: 120mm



**AFC 507T LED 9W** 410.000

Thân đèn: Hợp kim nhôm cao cấp  
 Điện áp: 90V - 265V-50Hz  
 Bóng LED chất lượng cao: 140Lm/W  
 Chỉ số hoàn màu: Ra 90  
 Góc chiếu: 60°  
 Khoét lỗ: 95mm



**AFC 507D LED 9W** 410.000

Thân đèn: Hợp kim nhôm cao cấp  
 Điện áp: 90V - 265V-50Hz  
 Bóng LED chất lượng cao: 140Lm/W  
 Chỉ số hoàn màu: Ra 90  
 Góc chiếu: 60°  
 Khoét lỗ: 95mm



**ĐÈN LED CHIẾU SÁNG CAO CẤP**  
"CHẤT LƯỢNG LÀM NÊN THƯƠNG HIỆU"



ánh sáng: ○3200K ○4200K ○6500K

**AFC 417 LED 7W** 298.000  
- 7W○○○3 chế độ sáng 415.000

Thân đèn: Hợp kim nhôm cao cấp  
Điện áp: 90V - 265V-50Hz  
Bóng LED chất lượng cao: 140Lm/W  
Chỉ số hoàn màu: Ra 90  
Khoét lỗ: 75mm



ánh sáng: ○3200K ○4200K ○6500K

**AFC 417 LED 9W** 373.000  
- 9W○○○3 chế độ sáng 451.000

Thân đèn: Hợp kim nhôm cao cấp  
Điện áp: 90V - 265V-50Hz  
Bóng LED chất lượng cao: 140Lm/W  
Chỉ số hoàn màu: Ra 90  
Khoét lỗ: 90mm



ánh sáng: ○3200K ○4200K ○6500K

**AFC 417 LED 12W** 454.000  
- 12W○○○3 chế độ sáng 543.000

Thân đèn: Hợp kim nhôm cao cấp  
Điện áp: 90V - 265V-50Hz  
Bóng LED chất lượng cao: 140Lm/W  
Chỉ số hoàn màu: Ra 90  
Khoét lỗ: 120mm



ánh sáng: ○3200K ○4200K ○6500K

**AFC 442 LED 7W** 258.000  
- 7W○○○3 chế độ sáng 374.000

Thân đèn: Hợp kim nhôm cao cấp  
Điện áp: 90V - 265V-50Hz  
Bóng LED chất lượng cao: 140Lm/W  
Chỉ số hoàn màu: Ra 90  
Khoét lỗ: 75mm



ánh sáng: ○3200K ○4200K ○6500K

**AFC 442 LED 9W** 339.000  
- 9W○○○3 chế độ sáng 421.000

Thân đèn: Hợp kim nhôm cao cấp  
Điện áp: 90V - 265V-50Hz  
Bóng LED chất lượng cao: 140Lm/W  
Chỉ số hoàn màu: Ra 90  
Khoét lỗ: 85mm



ánh sáng: ○3200K ○4200K ○6500K

**AFC 442 LED 12W** 379.000  
- 12W○○○3 chế độ sáng 468.000

Thân đèn: Hợp kim nhôm cao cấp  
Điện áp: 90V - 265V-50Hz  
Bóng LED chất lượng cao: 140Lm/W  
Chỉ số hoàn màu: Ra 90  
Khoét lỗ: 115mm



ánh sáng: ○3200K ○4200K ○6500K

**AFC 676 LED 3W** 218.000

Thân đèn: Hợp kim nhôm cao cấp  
Điện áp: 90V - 265V-50Hz  
Bóng LED chất lượng cao: 140Lm/W  
Chỉ số hoàn màu: Ra 90  
Khoét lỗ: 60mm



ánh sáng: ○3200K ○4200K ○6500K

**AFC 676 LED 7W** 273.000  
7Wx2○○○3 chế độ sáng 386.000

Thân đèn: Hợp kim nhôm cao cấp  
Điện áp: 90V - 265V-50Hz  
Bóng LED chất lượng cao: 140Lm/W  
Chỉ số hoàn màu: Ra 90  
Khoét lỗ: 90mm



ánh sáng: ○3200K ○4200K ○6500K

**AFC 676 LED 9W** 329.000  
9Wx2○○○3 chế độ sáng 415.000

Thân đèn: Hợp kim nhôm cao cấp  
Điện áp: 90V - 265V-50Hz  
Bóng LED chất lượng cao: 140Lm/W  
Chỉ số hoàn màu: Ra 90  
Khoét lỗ: 110mm



ánh sáng: ○3200K ○4200K ○6500K

**AFC 676 LED 12W** 393.000  
12Wx2○○○3 chế độ sáng 475.000

Thân đèn: Hợp kim nhôm cao cấp  
Điện áp: 90V - 265V-50Hz  
Bóng LED chất lượng cao: 140Lm/W  
Chỉ số hoàn màu: Ra 90  
Khoét lỗ: 130mm



Sản phẩm trên đã bao gồm bóng LED và Driver - IC  
Giá trên chưa bao gồm thuế VAT - giá có thể thay đổi mà không cần báo trước

**ĐÈN LED CHIẾU SÁNG CAO CẤP**  
 "CHẤT LƯỢNG LÀM NÊN THƯƠNG HIỆU"

**DOWNLIGHT LED ÂM TRẦN CAO CẤP**

- THÂN ĐÈN: HỘP KIM NHÔM SƠN TÍNH ĐIỆN
- DRIVER CÁCH LY AN TOÀN ĐIỆN - ĐỘ BỀN CAO
- ĐIỆN ÁP: 90V - 265V~50Hz
- CHIPS LED CHẤT LƯỢNG CAO THANH ĐỒNG DÂY VÀNG
- LUMEN: 140Lm/W
- CHỈ SỐ HOÀN MÀU: Ra 90
- TUỔI THỌ: 50.000h



ánh sáng: ●3200K ●4200K ●6500K

**AFC 439 LED 9W**

**554.000**

Thân đèn: Hộp kim nhôm cao cấp  
 Điện áp: 90V - 265V~50Hz  
 Bóng LED chất lượng cao: 140Lm/W  
 Chỉ số hoàn màu: Ra 90  
 Khoét lỗ: 85mm



ánh sáng: ●3200K ●6500K

**AFC 572 LED 5W**

**275.000**

Thân đèn: Hộp kim nhôm cao cấp  
 Điện áp: 90V - 265V~50Hz  
 Bóng LED chất lượng cao: 140Lm/W  
 Chỉ số hoàn màu: Ra 90  
 Khoét lỗ: 85mm



ánh sáng: ●3200K ●4200K

**AFC 442 LED 15W**

**516.000**

Thân đèn: Hộp kim nhôm cao cấp  
 Điện áp: 90V - 265V~50Hz  
 Bóng LED chất lượng cao: 140Lm/W  
 Chỉ số hoàn màu: Ra 90  
 Khoét lỗ: 140mm



ánh sáng: ●3200K ●4200K ●6500K

**AFC 448 LED 25W**

**1.096.000**

Thân đèn: Hộp kim nhôm cao cấp  
 Điện áp: 90V - 265V~50Hz  
 Bóng LED chất lượng cao: 140Lm/W  
 Chỉ số hoàn màu: Ra 90  
 Khoét lỗ: 200mm



ánh sáng: ●3200K ●4200K ●6500K

**AFC 445 LED 7W**  
 - 7W○○○3 chế độ sáng

**273.000**  
**395.000**

Thân đèn: Hộp kim nhôm cao cấp  
 Điện áp: 90V - 265V~50Hz  
 Bóng LED chất lượng cao: 140Lm/W  
 Chỉ số hoàn màu: Ra 90  
 Khoét lỗ: 75mm



ánh sáng: ●3200K ●4200K ●6500K

**AFC 525V**  
**LED 7W 240.000**

Thân đèn: Hộp kim nhôm cao cấp  
 Điện áp: 90V - 265V~50Hz  
 Bóng LED chất lượng cao: 140Lm/W  
 Chỉ số hoàn màu: Ra 90

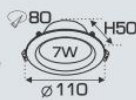

ánh sáng: ●3200K ●4200K ●6500K

**AFC 525A**  
**LED 7W 240.000**  
**LED 12W 370.000**

Thân đèn: Hộp kim nhôm cao cấp  
 Điện áp: 90V - 265V~50Hz  
 Bóng LED chất lượng cao: 140Lm/W  
 Chỉ số hoàn màu: Ra 90



ánh sáng: ●3200K ●4200K ●6500K

**AFC 525B**  
**LED 7W 240.000**  
**LED 12W 370.000**

Thân đèn: Hộp kim nhôm cao cấp  
 Điện áp: 90V - 265V~50Hz  
 Bóng LED chất lượng cao: 140Lm/W  
 Chỉ số hoàn màu: Ra 90

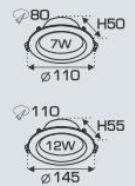

# DOWNLIGHT LED

## ÂM TRẦN KÍNH CAO CẤP



www.anfacolighting.vn  
**anfaco® LED**  
 ISO 9001:2015

**ĐÈN LED CHIẾU SÁNG CAO CẤP**  
 "CHẤT LƯỢNG LÀM NÊN THƯƠNG HIỆU"



### AFC 666 LED 9W

378.000

Thân đèn: Hợp kim nhôm cao cấp  
 Điện áp: 90V - 265V-50Hz  
 Bóng LED chất lượng cao: 140Lm/W  
 Chỉ số hoàn màu: Ra 90



### AFC 666 LED 12W

419.000

Thân đèn: Hợp kim nhôm cao cấp  
 Điện áp: 90V - 265V-50Hz  
 Bóng LED chất lượng cao: 140Lm/W  
 Chỉ số hoàn màu: Ra 90



### AFC 667 LED 7W

297.000

Thân đèn: Hợp kim nhôm cao cấp  
 Điện áp: 90V - 265V-50Hz  
 Bóng LED chất lượng cao: 140Lm/W  
 Chỉ số hoàn màu: Ra 90

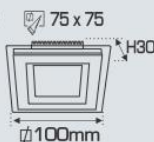

### AFC 667 LED 9W

378.000

Thân đèn: Hợp kim nhôm cao cấp  
 Điện áp: 90V - 265V-50Hz  
 Bóng LED chất lượng cao: 140Lm/W  
 Chỉ số hoàn màu: Ra 90

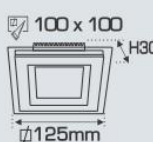

### AFC 667 LED 12W

419.000

Thân đèn: Hợp kim nhôm cao cấp  
 Điện áp: 90V - 265V-50Hz  
 Bóng LED chất lượng cao: 140Lm/W  
 Chỉ số hoàn màu: Ra 90

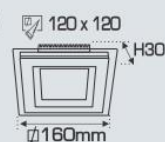

Sản phẩm trên đã bao gồm bóng LED và Driver - IC  
 Giá trên chưa bao gồm thuế VAT - giá có thể thay đổi mà không cần báo trước

**ĐÈN LED CHIẾU SÁNG CAO CẤP**  
 "CHẤT LƯỢNG LÀM NÊN THƯƠNG HIỆU"



## DOWNLIGHT LED ÂM TRẦN CAO CẤP

THÔNG TIN KỸ THUẬT:

- THÂN ĐÈN: HỢP KIM NHÔM CAO CẤP
- DRIVER CÁCH LY AN TOÀN ĐIỆN - ĐỘ BỀN CAO
- ĐIỆN ÁP: 90V - 265V~50Hz
- BÓNG LED: COB Chips Bridgelux (USA)
- LUMEN: 150Lm/W
- CHỈ SỐ HOÀN MÀU: Ra 90
- TUỔI THỌ: 30.000h



**AFC 731 LED 5W**  
**309.000**

Bóng LED: COB Chips Bridgelux (USA)  
 Lumen: 150Lm/W  
 Chỉ số hoàn màu: Ra 90  
 Điện áp: 90V - 265V~50Hz  
 Thân đèn: Hợp kim nhôm  
 Góc chiếu: 45°  
 Khoét lỗ: 70mm



**AFC 731 LED 7W** 378.000  
 - 7W 0003 chế độ sáng 489.000

Bóng LED: COB Chips Bridgelux (USA)  
 Lumen: 150Lm/W  
 Chỉ số hoàn màu: Ra 90  
 Điện áp: 90V - 265V~50Hz  
 Thân đèn: Hợp kim nhôm  
 Góc chiếu: 45°  
 Khoét lỗ: 90mm



**AFC 731 LED 9W** 412.000  
 - 9W 0003 chế độ sáng 531.000

Bóng LED: COB Chips Bridgelux (USA)  
 Lumen: 150Lm/W  
 Chỉ số hoàn màu: Ra 90  
 Điện áp: 90V - 265V~50Hz  
 Thân đèn: Hợp kim nhôm  
 Góc chiếu: 45°  
 Khoét lỗ: 90mm



**AFC 731 LED 12W** 496.000  
 - 12W 0003 chế độ sáng 595.000

Bóng LED: COB Chips Bridgelux (USA)  
 Lumen: 150Lm/W  
 Chỉ số hoàn màu: Ra 90  
 Điện áp: 90V - 265V~50Hz  
 Thân đèn: Hợp kim nhôm  
 Góc chiếu: 45°  
 Khoét lỗ: 120mm



**AFC 732 LED 5W**  
**309.000**

Bóng LED: COB Chips Bridgelux (USA)  
 Lumen: 150Lm/W  
 Chỉ số hoàn màu: Ra 90  
 Điện áp: 90V - 265V~50Hz  
 Thân đèn: Hợp kim nhôm  
 Góc chiếu: 45°  
 Khoét lỗ: 70mm



**AFC 732 LED 7W** 378.000  
 - 7W 0003 chế độ sáng 489.000

Bóng LED: COB Chips Bridgelux (USA)  
 Lumen: 150Lm/W  
 Chỉ số hoàn màu: Ra 90  
 Điện áp: 90V - 265V~50Hz  
 Thân đèn: Hợp kim nhôm  
 Góc chiếu: 45°  
 Khoét lỗ: 90mm

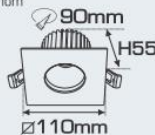

**AFC 732 LED 9W** 412.000  
 - 9W 0003 chế độ sáng 531.000

Bóng LED: COB Chips Bridgelux (USA)  
 Lumen: 150Lm/W  
 Chỉ số hoàn màu: Ra 90  
 Điện áp: 90V - 265V~50Hz  
 Thân đèn: Hợp kim nhôm  
 Góc chiếu: 45°  
 Khoét lỗ: 90mm



**AFC 732 LED 12W** 496.000  
 - 12W 0003 chế độ sáng 595.000

Bóng LED: COB Chips Bridgelux (USA)  
 Lumen: 150Lm/W  
 Chỉ số hoàn màu: Ra 90  
 Điện áp: 90V - 265V~50Hz  
 Thân đèn: Hợp kim nhôm  
 Góc chiếu: 45°  
 Khoét lỗ: 120mm





ánh sáng: ● 3200K ● 4200K ● 6500K

**AFC 745 LED 7W**

- 7W ●●● 3 chế độ sáng

Bóng LED: COB Chips Bridgelux (USA)  
Lumen: 150Lm/W  
Chỉ số hoàn màu: Ra 90  
Điện áp: 90V - 265V-50Hz  
Thân đèn: Hợp kim nhôm cao cấp  
Góc chiếu: 24°  
Khoét lỗ: 75mm

473.000  
578.000



ánh sáng: ● 3200K ● 4200K ● 6500K

**AFC 734 LED 3W**

232.000

Bóng LED: COB Chips Bridgelux (USA)  
Lumen: 150Lm/W  
Chỉ số hoàn màu: Ra 90  
Điện áp: 90V - 265V-50Hz  
Thân đèn: Hợp kim nhôm cao cấp  
Góc chiếu: 24°  
Khoét lỗ: 55mm



ánh sáng: ● 3200K ● 4200K ● 6500K

**AFC 734 LED 5W**

295.000

Bóng LED: COB Chips Bridgelux (USA)  
Lumen: 150Lm/W  
Chỉ số hoàn màu: Ra 90  
Điện áp: 90V - 265V-50Hz  
Thân đèn: Hợp kim nhôm cao cấp  
Góc chiếu: 24°  
Khoét lỗ: 70mm



ánh sáng: ● 3200K ● 4200K ● 6500K

**AFC 734 LED 7W**

333.000  
398.000

- 7W ●●● 3 chế độ sáng  
Bóng LED: COB Chips Bridgelux (USA)  
Lumen: 150Lm/W  
Chỉ số hoàn màu: Ra 90  
Điện áp: 90V - 265V-50Hz  
Thân đèn: Hợp kim nhôm cao cấp  
Góc chiếu: 24°  
Khoét lỗ: 70mm

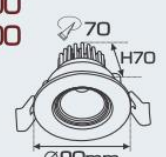

ánh sáng: ● 3200K ● 4200K ● 6500K

**AFC 734 LED 9W**

- 9W ●●● 3 chế độ sáng

Bóng LED: COB Chips Bridgelux (USA)  
Lumen: 150Lm/W  
Chỉ số hoàn màu: Ra 90  
Điện áp: 90V - 265V-50Hz  
Thân đèn: Hợp kim nhôm cao cấp  
Góc chiếu: 24°  
Khoét lỗ: 90mm

405.000  
498.000



ánh sáng: ● 3200K ● 4200K ● 6500K

**AFC 734 LED 12W**

- 12W ●●● 3 chế độ sáng

Bóng LED: COB Chips Bridgelux (USA)  
Lumen: 150Lm/W  
Chỉ số hoàn màu: Ra 90  
Điện áp: 90V - 265V-50Hz  
Thân đèn: Hợp kim nhôm cao cấp  
Góc chiếu: 24°  
Khoét lỗ: 120mm

514.000  
586.000



**ĐÈN LED CHIẾU SÁNG CAO CẤP**  
 "CHẤT LƯỢNG LÀM NÊN THƯƠNG HIỆU"

**DOWNLIGHT LED ÂM TRẦN CAO CẤP**

- THÂN ĐÈN: HỢP KIM NHÔM CAO CẤP
- DRIVER CÁCH LY AN TOÀN ĐIỆN - ĐỘ BỀN CAO
- ĐIỆN ÁP: 90V - 265V-50Hz
- BÓNG LED: COB Chips Bridgelux (USA)
- LUMEN: 150Lm/W
- CHỈ SỐ HOÀN MÀU: Ra 90
- TUỔI THỌ: 30.000h



**AFC 508 LED 3W**  
 Bóng LED: COB Chips Bridgelux (USA)  
 Lumen: 150Lm/W  
 Chỉ số hoàn màu: Ra 90  
 Điện áp: 90V - 265V-50Hz  
 Thân đèn: Hợp kim nhôm cao cấp  
 Góc chiếu: 30°  
 Khoét lỗ: 55mm



**AFC 508 LED 9W**  
 Bóng LED: COB Chips Bridgelux (USA)  
 Lumen: 150Lm/W  
 Chỉ số hoàn màu: Ra 90  
 Điện áp: 90V - 265V-50Hz  
 Thân đèn: Hợp kim nhôm cao cấp  
 Góc chiếu: 30°  
 Khoét lỗ: 90mm



**AFC 744T LED 10W**  
 - 10W ●●●3 chế độ sáng  
 Bóng LED: COB Chips Bridgelux (USA)  
 Lumen: 150Lm/W  
 Chỉ số hoàn màu: Ra 90  
 Điện áp: 90V - 265V-50Hz  
 Thân đèn: Hợp kim nhôm cao cấp  
 Góc chiếu: 24°  
 Khoét lỗ: 90mm

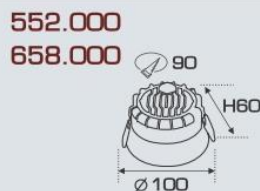

**AFC 744D LED 10W**  
 - 10W ●●●3 chế độ sáng  
 Bóng LED: COB Chips Bridgelux (USA)  
 Lumen: 150Lm/W  
 Chỉ số hoàn màu: Ra 90  
 Điện áp: 90V - 265V-50Hz  
 Thân đèn: Hợp kim nhôm cao cấp  
 Góc chiếu: 24°  
 Khoét lỗ: 90mm

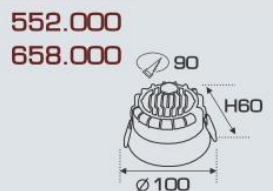

**AFC 727 LED 7W**  
 - 7W ●●●3 chế độ sáng  
 Bóng LED: COB Chips Bridgelux (USA)  
 Lumen: 150Lm/W  
 Chỉ số hoàn màu: Ra 90  
 Điện áp: 90V - 265V-50Hz  
 Thân đèn: Hợp kim nhôm cao cấp  
 Góc chiếu: 24°  
 Khoét lỗ: 80mm



**AFC 727 LED 12W**  
 - 12W ●●●3 chế độ sáng  
 Bóng LED: COB Chips Bridgelux (USA)  
 Lumen: 150Lm/W  
 Chỉ số hoàn màu: Ra 90  
 Điện áp: 90V - 265V-50Hz  
 Thân đèn: Hợp kim nhôm cao cấp  
 Góc chiếu: 24°  
 Khoét lỗ: 90mm

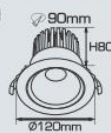

**AFC 727 LED 18W**  
 Bóng LED: COB Chips Bridgelux (USA)  
 Lumen: 150Lm/W  
 Chỉ số hoàn màu: Ra 90  
 Điện áp: 90V - 265V-50Hz  
 Thân đèn: Hợp kim nhôm cao cấp  
 Góc chiếu: 24°  
 Khoét lỗ: 120mm

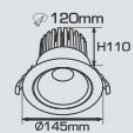

**ĐÈN LED CHIẾU SÁNG CAO CẤP**  
"CHẤT LƯỢNG LÀM NÊN THƯƠNG HIỆU"



ảnh sáng: ● 3200K ● 4200K ● 6500K

**AFC 529A LED 7W 368.000**  
- 7W ●○○○ 3 chế độ sáng **458.000**

Bóng LED: COB Chips Bridgelux (USA)  
Lumen: 150Lm/W  
Chỉ số hoàn màu: Ra 90  
Điện áp: 90V - 265V-50Hz  
Thân đèn: Hợp kim nhôm cao cấp  
Góc chiếu: 60°  
Khoét lỗ: 90mm



ảnh sáng: ● 3200K ● 4200K ● 6500K

**AFC 529A LED 15W 511.000**

Bóng LED: COB Chips Bridgelux (USA)  
Lumen: 150Lm/W  
Chỉ số hoàn màu: Ra 90  
Điện áp: 90V - 265V-50Hz  
Thân đèn: Hợp kim nhôm cao cấp  
Góc chiếu: 60°  
Khoét lỗ: 140mm



ảnh sáng: ● 3200K ● 4200K ● 6500K

**AFC 529A LED 20W 639.000**

Bóng LED: COB Chips Bridgelux (USA)  
Lumen: 150Lm/W  
Chỉ số hoàn màu: Ra 90  
Điện áp: 90V - 265V-50Hz  
Thân đèn: Hợp kim nhôm cao cấp  
Góc chiếu: 60°  
Khoét lỗ: 165mm

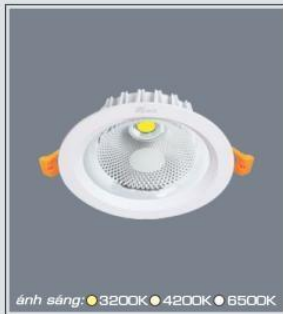

ảnh sáng: ● 3200K ● 4200K ● 6500K

**AFC 523 LED 5W 284.000**

Bóng LED: COB Chips Bridgelux (USA)  
Lumen: 150Lm/W  
Chỉ số hoàn màu: Ra 90  
Điện áp: 90V - 265V-50Hz  
Thân đèn: Hợp kim nhôm cao cấp  
Góc chiếu: 45°  
Khoét lỗ: 85mm



ảnh sáng: ● 3200K ● 4200K ● 6500K

**AFC 523 LED 7W 329.000**  
- 7W ●○○○ 3 chế độ sáng **445.000**

Bóng LED: COB Chips Bridgelux (USA)  
Lumen: 150Lm/W  
Chỉ số hoàn màu: Ra 90  
Điện áp: 90V - 265V-50Hz  
Thân đèn: Hợp kim nhôm cao cấp  
Góc chiếu: 45°  
Khoét lỗ: 90mm



ảnh sáng: ● 3200K ● 4200K ● 6500K

**AFC 523 LED 10W 412.000**  
- 10W ●○○○ 3 chế độ sáng **509.000**

Bóng LED: COB Chips Bridgelux (USA)  
Lumen: 150Lm/W  
Chỉ số hoàn màu: Ra 90  
Điện áp: 90V - 265V-50Hz  
Thân đèn: Hợp kim nhôm cao cấp  
Góc chiếu: 45°  
Khoét lỗ: 110mm



ảnh sáng: ● 3200K ● 4200K ● 6500K

**AFC 523 LED 15W 548.000**

Bóng LED: COB Chips Bridgelux (USA)  
Lumen: 150Lm/W  
Chỉ số hoàn màu: Ra 90  
Điện áp: 90V - 265V-50Hz  
Thân đèn: Hợp kim nhôm cao cấp  
Góc chiếu: 45°  
Khoét lỗ: 150mm



ảnh sáng: ● 3200K ● 4200K ● 6500K

**AFC 689 LED 3W 258.000**

Bóng LED: COB Chips Bridgelux (USA)  
Lumen: 150Lm/W  
Chỉ số hoàn màu: Ra 90  
Điện áp: 90V - 265V-50Hz  
Thân đèn: Hợp kim nhôm cao cấp  
Góc chiếu: 30°



ảnh sáng: ● 3200K ● 4200K ● 6500K

**AFC 689 LED 5W 318.000**

Bóng LED: COB Chips Bridgelux (USA)  
Lumen: 150Lm/W  
Chỉ số hoàn màu: Ra 90  
Điện áp: 90V - 265V-50Hz  
Thân đèn: Hợp kim nhôm cao cấp  
Góc chiếu: 30°



ảnh sáng: ● 3200K ● 4200K ● 6500K

**AFC 689 LED 7W 385.000**

Bóng LED: COB Chips Bridgelux (USA)  
Lumen: 150Lm/W  
Chỉ số hoàn màu: Ra 90  
Điện áp: 90V - 265V-50Hz  
Thân đèn: Hợp kim nhôm cao cấp  
Góc chiếu: 30°



ảnh sáng: ● 3200K ● 4200K ● 6500K

**AFC 689 LED 10W 485.000**

Bóng LED: COB Chips Bridgelux (USA)  
Lumen: 150Lm/W  
Chỉ số hoàn màu: Ra 90  
Điện áp: 90V - 265V-50Hz  
Thân đèn: Hợp kim nhôm cao cấp  
Góc chiếu: 30°



Sản phẩm trên đã bao gồm bóng LED và Driver - IC  
Giá trên chưa bao gồm thuế VAT - giá có thể thay đổi mà không cần báo trước

**ĐÈN LED CHIẾU SÁNG CAO CẤP**  
 "CHẤT LƯỢNG LÀM NÊN THƯƠNG HIỆU"

**DOWNLIGHT LED ÂM TRẦN CAO CẤP**

- THÂN ĐÈN: HỢP KIM NHÔM CAO CẤP
- DRIVER CÁCH LY AN TOÀN ĐIỆN - ĐỘ BỀN CAO
- ĐIỆN ÁP: 90V - 265V-50Hz
- BÓNG LED: COB Chips Bridgelux (USA)
- LUMEN: 150Lm/W
- CHỈ SỐ HOÀN MÀU: Ra 90
- TUỔI THỌ: 30.000h



**AFC 672 T LED 5W**  
**392.000**

Bóng LED: COB Chips Bridgelux (USA)  
 Lumen: 150Lm/W  
 Chỉ số hoàn màu: Ra 90  
 Điện áp: 90V - 265V-50Hz  
 Thân đèn: Hợp kim nhôm cao cấp  
 Góc chiếu: 24°  
 Khoét lỗ: 75mm



**AFC 672 D LED 5W**  
**392.000**

Bóng LED: COB Chips Bridgelux (USA)  
 Lumen: 150Lm/W  
 Chỉ số hoàn màu: Ra 90  
 Điện áp: 90V - 265V-50Hz  
 Thân đèn: Hợp kim nhôm cao cấp  
 Góc chiếu: 24°  
 Khoét lỗ: 75mm



**AFC 664 LED 12W**  
**628.000**

Bóng LED chất lượng cao: 130Lm/W  
 Chỉ số hoàn màu: Ra 90  
 Điện áp: 90V - 265V-50Hz  
 Thân đèn: Hợp kim nhôm cao cấp  
 Khoét lỗ: 110mm



**AFC 742 LED 7W**  
**450.000**

Bóng LED: COB Chips Bridgelux (USA)  
 Lumen: 150Lm/W  
 Chỉ số hoàn màu: Ra 90  
 Điện áp: 90V - 265V-50Hz  
 Thân đèn: Hợp kim nhôm cao cấp  
 Góc chiếu: 24°  
 Khoét lỗ: 75mm



**AFC 742 LED 9W**  
**472.000**

Bóng LED: COB Chips Bridgelux (USA)  
 Lumen: 150Lm/W  
 Chỉ số hoàn màu: Ra 90  
 Điện áp: 90V - 265V-50Hz  
 Thân đèn: Hợp kim nhôm cao cấp  
 Góc chiếu: 24°  
 Khoét lỗ: 75mm



**AFC 746 LED 7W**  
**537.000**

Bóng LED: COB Chips Bridgelux (USA)  
 Lumen: 150Lm/W  
 Chỉ số hoàn màu: Ra 90  
 Điện áp: 90V - 265V-50Hz  
 Thân đèn: Hợp kim nhôm cao cấp  
 Góc chiếu: 24°  
 Khoét lỗ: 80mm



**AFC 746 LED 9W**  
**718.000**

Bóng LED: COB Chips Bridgelux (USA)  
 Lumen: 150Lm/W  
 Chỉ số hoàn màu: Ra 90  
 Điện áp: 90V - 265V-50Hz  
 Thân đèn: Hợp kim nhôm cao cấp  
 Góc chiếu: 24°  
 Khoét lỗ: 97mm



**AFC 746 LED 12W**  
**732.000**

Bóng LED: COB Chips Bridgelux (USA)  
 Lumen: 150Lm/W  
 Chỉ số hoàn màu: Ra 90  
 Điện áp: 90V - 265V-50Hz  
 Thân đèn: Hợp kim nhôm cao cấp  
 Góc chiếu: 24°  
 Khoét lỗ: 97mm



**AFC 665 T LED 7W**  
**432.000**  
**536.000**

- 7W ○○○ 3 chế độ sáng  
 Bóng LED: COB Chips Bridgelux (USA)  
 Lumen: 150Lm/W  
 Chỉ số hoàn màu: Ra 90  
 Điện áp: 90V - 265V-50Hz  
 Thân đèn: Hợp kim nhôm cao cấp  
 Góc chiếu: 24°  
 Khoét lỗ: 75mm

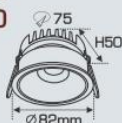

**AFC 665 D LED 7W**  
**432.000**  
**536.000**

- 7W ○○○ 3 chế độ sáng  
 Bóng LED: COB Chips Bridgelux (USA)  
 Lumen: 150Lm/W  
 Chỉ số hoàn màu: Ra 90  
 Điện áp: 90V - 265V-50Hz  
 Thân đèn: Hợp kim nhôm cao cấp  
 Góc chiếu: 24°  
 Khoét lỗ: 75mm



# DOWNLIGHT LED ÂM TRẦN CAO CẤP

- THÂN ĐÈN: HỢP KIM NHÔM CAO CẤP
- DRIVER CÁCH LY AN TOÀN ĐIỆN - ĐỘ BỀN CAO
- ĐIỆN ÁP: 90V - 265V-50Hz
- BÓNG LED: COB Chips Bridgelux (USA)
- LUMEN: 150Lm/W
- CHỈ SỐ HOÀN MÀU: Ra 90
- TUỔI THỌ: 30.000h



www.anfacolighting.vn  
**anfaco® LED**  
 ISO 9001: 2015

**ĐÈN LED CHIẾU SÁNG CAO CẤP**  
 "CHẤT LƯỢNG LÀM NÊN THƯƠNG HIỆU"



## AFC 748/1 LED 7W

512.000

Bóng LED: COB Chips Bridgelux (USA)  
 Lumen: 150Lm/W  
 Chỉ số hoàn màu: Ra 90  
 Điện áp: 90V - 265V-50Hz  
 Thân đèn: Hợp kim nhôm cao cấp  
 Góc chiếu: 23°  
 Khoét lỗ: 75 x 75mm

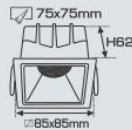

## AFC 748/2 LED 7Wx2

1.024.000

Bóng LED: COB Chips Bridgelux (USA)  
 Lumen: 150Lm/W  
 Chỉ số hoàn màu: Ra 90  
 Điện áp: 90V - 265V-50Hz  
 Thân đèn: Hợp kim nhôm cao cấp  
 Góc chiếu: 23°  
 Khoét lỗ: 75 x 160mm

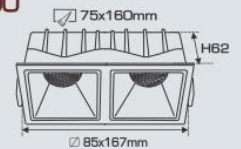

## AFC 764/1 LED 7W

489.000

- 7W ●●●3 chế độ sáng

589.000

Bóng LED: COB Chips Bridgelux (USA)  
 Lumen: 150Lm/W  
 Chỉ số hoàn màu: Ra 90  
 Điện áp: 90V - 265V-50Hz  
 Thân đèn: Hợp kim nhôm cao cấp  
 Góc chiếu: 24°  
 Khoét lỗ: 75mm



## AFC 764/2 LED 7Wx2

978.000

- 7Wx2 ●●●3 chế độ sáng

1.178.000

Bóng LED: COB Chips Bridgelux (USA)  
 Lumen: 150Lm/W  
 Chỉ số hoàn màu: Ra 90  
 Điện áp: 90V - 265V-50Hz  
 Thân đèn: Hợp kim nhôm cao cấp  
 Góc chiếu: 24°  
 Khoét lỗ: 75 x 155mm

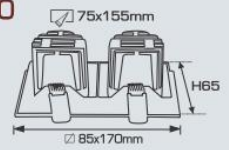

## AFC 738A LED 7W

354.000

Bóng LED: COB Chips Bridgelux (USA)  
 Lumen: 150Lm/W  
 Chỉ số hoàn màu: Ra 90  
 Điện áp: 90V - 265V-50Hz  
 Thân đèn: Hợp kim nhôm cao cấp  
 Góc chiếu: 24°  
 Khoét lỗ: 75mm

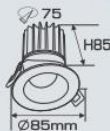

## AFC 738 LED 7W

354.000

Bóng LED: COB Chips Bridgelux (USA)  
 Lumen: 150Lm/W  
 Chỉ số hoàn màu: Ra 90  
 Điện áp: 90V - 265V-50Hz  
 Thân đèn: Hợp kim nhôm cao cấp  
 Khoét lỗ: 75mm

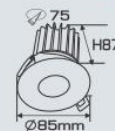

Sản phẩm trên đã bao gồm bóng LED và Driver - IC  
 Giá trên chưa bao gồm thuế VAT - giá có thể thay đổi mà không cần báo trước

**ĐÈN LED CHIẾU SÁNG CAO CẤP**  
 "CHẤT LƯỢNG LÀM NÊN THƯƠNG HIỆU"



**AFC 749 T LED 10W**  
 - 10W ●○○● 3 chế độ sáng

**578.000**  
**733.000**

Bóng LED: COB Chips Bridgelux (USA)  
 Lumen: 150Lm/W  
 Chỉ số hoàn màu: Ra 90  
 Điện áp: 90V - 265V-50Hz  
 Thân đèn: Hợp kim nhôm cao cấp  
 Góc chiếu: 24°  
 Khoét lỗ: 75mm

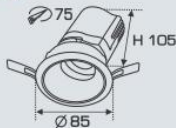

**AFC 749 D LED 10W**  
 - 10W ●○○● 3 chế độ sáng

**578.000**  
**733.000**

Bóng LED: COB Chips Bridgelux (USA)  
 Lumen: 150Lm/W  
 Chỉ số hoàn màu: Ra 90  
 Điện áp: 90V - 265V-50Hz  
 Thân đèn: Hợp kim nhôm cao cấp  
 Góc chiếu: 24°  
 Khoét lỗ: 75mm

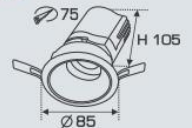

**AFC 714 LED 7W**

**539.000**

Bóng LED: COB Chips Bridgelux (USA)  
 Lumen: 150Lm/W  
 Chỉ số hoàn màu: Ra 90  
 Điện áp: 90V - 265V-50Hz  
 Thân đèn: Hợp kim nhôm cao cấp  
 Góc chiếu: 24°  
 Khoét lỗ: 90mm



**AFC 724 LED 5W**

**539.000**

Bóng LED: COB Chips Bridgelux (USA)  
 Lumen: 150Lm/W  
 Chỉ số hoàn màu: Ra 90  
 Điện áp: 90V - 265V-50Hz  
 Thân đèn: Hợp kim nhôm cao cấp  
 Góc chiếu: 24°  
 Khoét lỗ: 110mm



**AFC 723 LED 9W**

**675.000**

Bóng LED: COB Chips Bridgelux (USA)  
 Lumen: 150Lm/W  
 Chỉ số hoàn màu: Ra 90  
 Điện áp: 90V - 265V-50Hz  
 Thân đèn: Hợp kim nhôm cao cấp  
 Góc chiếu: 24°  
 Khoét lỗ: 100mm

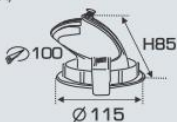

**AFC 723 LED 12W**

**772.000**

Bóng LED: COB Chips Bridgelux (USA)  
 Lumen: 150Lm/W  
 Chỉ số hoàn màu: Ra 90  
 Điện áp: 90V - 265V-50Hz  
 Thân đèn: Hợp kim nhôm cao cấp  
 Góc chiếu: 24°  
 Khoét lỗ: 114mm

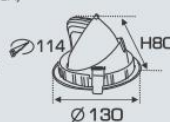

**AFC 723 LED 18W**

**988.000**

Bóng LED: COB Chips Bridgelux (USA)  
 Lumen: 150Lm/W  
 Chỉ số hoàn màu: Ra 90  
 Điện áp: 90V - 265V-50Hz  
 Thân đèn: Hợp kim nhôm cao cấp  
 Góc chiếu: 24°  
 Khoét lỗ: 145mm

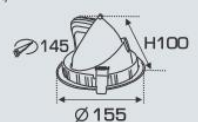



**AFC 536T LED**

Thân đèn: Hợp kim nhôm cao cấp  
Điện áp: 90V - 265V-50Hz  
Bóng LED chất lượng cao: 140Lm/W  
Chỉ số hoàn màu: Ra 90

**1 chề độ sáng**

(3.0') - 7W (∅90) (∅110 x H70) **273.000**  
(4.0') - 12W (∅120) (∅140 x H75) **393.000**

**3 chề độ sáng** ○○○

(3.0') - 7Wx2 (∅90) (∅110 x H70) **385.000**  
(4.0') - 12Wx2 (∅120) (∅140 x H75) **498.000**



**AFC 538T LED**

Thân đèn: Hợp kim nhôm cao cấp  
Điện áp: 90V - 265V-50Hz  
Bóng LED chất lượng cao: 140Lm/W  
Chỉ số hoàn màu: Ra 90

**1 chề độ sáng**

(2.5') - 5W (∅80) (∅100 x H65) **240.000**  
(3.5') - 9W (∅100) (∅120 x H75) **344.000**  
(4.0') - 12W (∅120) (∅140 x H75) **393.000**

**3 chề độ sáng** ○○○

(3.5') - 9Wx2 (∅100) (∅120 x H75) **427.000**  
(4.0') - 12Wx2 (∅120) (∅140 x H75) **498.000**

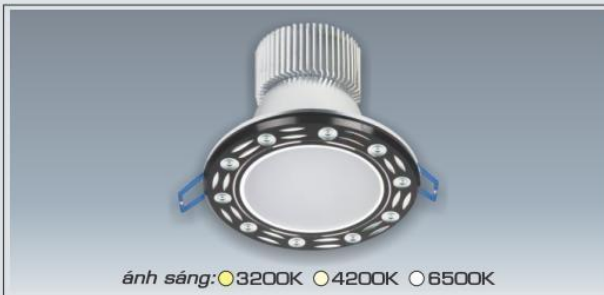

**AFC 535D LED**

Thân đèn: Hợp kim nhôm cao cấp  
Điện áp: 90V - 265V-50Hz  
Bóng LED chất lượng cao: 140Lm/W  
Chỉ số hoàn màu: Ra 90

**1 chề độ sáng**

(3.0') - 7W (∅90) (∅110 x H70) **273.000**  
(3.5') - 9W (∅100) (∅120 x H75) **344.000**  
(4.0') - 12W (∅120) (∅140 x H75) **393.000**

**3 chề độ sáng** ○○○

(3.0') - 7Wx2 (∅90) (∅110 x H70) **385.000**  
(3.5') - 9Wx2 (∅100) (∅120 x H75) **427.000**  
(4.0') - 12Wx2 (∅120) (∅140 x H75) **498.000**



**AFC 531B LED**

Thân đèn: Hợp kim nhôm cao cấp  
Điện áp: 90V - 265V-50Hz  
Bóng LED chất lượng cao: 140Lm/W  
Chỉ số hoàn màu: Ra 90

**1 chề độ sáng**

(3.0') - 7W (∅90) (∅110 x H70) **273.000**  
(3.5') - 9W (∅100) (∅120 x H75) **344.000**  
(4.0') - 12W (∅120) (∅140 x H75) **393.000**

**3 chề độ sáng** ○○○

(3.0') - 7Wx2 (∅90) (∅110 x H70) **385.000**  
(3.5') - 9Wx2 (∅100) (∅120 x H75) **427.000**  
(4.0') - 12Wx2 (∅120) (∅140 x H75) **498.000**

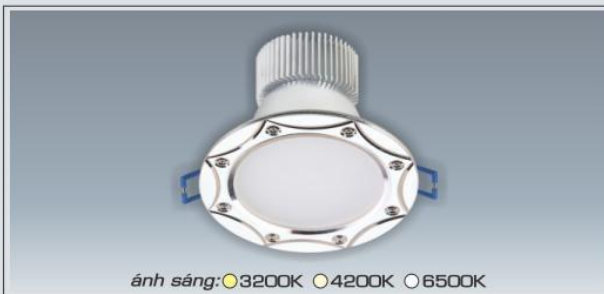

**AFC 537T LED**

Thân đèn: Hợp kim nhôm cao cấp  
Điện áp: 90V - 265V-50Hz  
Bóng LED chất lượng cao: 140Lm/W  
Chỉ số hoàn màu: Ra 90

**1 chề độ sáng**

(2.5') - 5W (∅80) (∅100 x H65) **240.000**  
(3.5') - 9W (∅100) (∅120 x H75) **344.000**  
(4.0') - 12W (∅120) (∅140 x H75) **393.000**

**3 chề độ sáng** ○○○

(4.0') - 12Wx2 (∅120) (∅140 x H75) **498.000**

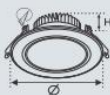

**AFC 533B LED**

Thân đèn: Hợp kim nhôm cao cấp  
Điện áp: 90V - 265V-50Hz  
Bóng LED chất lượng cao: 140Lm/W  
Chỉ số hoàn màu: Ra 90

**1 chề độ sáng**

(2.5') - 5W (∅80) (∅100 x H65) **240.000**  
(4.0') - 12W (∅120) (∅140 x H75) **393.000**

**3 chề độ sáng** ○○○

(3.0') - 7Wx2 (∅90) (∅110 x H70) **385.000**  
(4.0') - 12Wx2 (∅120) (∅140 x H75) **498.000**

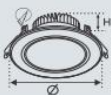

**ĐÈN LED CHIẾU SÁNG CAO CẤP**  
 "CHẤT LƯỢNG LÀM NÊN THƯƠNG HIỆU"

**DOWNLIGHT LED ÂM TRẦN CAO CẤP**

- THÂN ĐÈN: HỘP KIM NHÔM CAO CẤP
- DRIVER CÁCH LY AN TOÀN ĐIỆN - ĐỘ BỀN CAO
- ĐIỆN ÁP: 90V - 265V-50Hz
- BÓNG LED: Chips Bridgelux (USA)
- LUMEN: 160Lm/W
- CHỈ SỐ HOÀN MÀU: Ra ≥ 80
- TUỔI THỌ: 50.000h



**AFC 510 LED 3W** 275.000

Bóng LED: Chips Bridgelux (USA)  
 Lumen: 160Lm/W  
 Chỉ số hoàn màu: Ra ≥ 80  
 Điện áp: 90V - 265V-50Hz  
 Thân đèn: Hộp kim nhôm cao cấp  
 Góc chiếu: 30°  
 Khoét lỗ: 70mm



**AFC 510 LED 4W** 310.000

Bóng LED: Chips Bridgelux (USA)  
 Lumen: 160Lm/W  
 Chỉ số hoàn màu: Ra ≥ 80  
 Điện áp: 90V - 265V-50Hz  
 Thân đèn: Hộp kim nhôm cao cấp  
 Góc chiếu: 30°  
 Khoét lỗ: 70mm



**AFC 510B LED 3W** 275.000

Bóng LED: Chips Bridgelux (USA)  
 Lumen: 160Lm/W  
 Chỉ số hoàn màu: Ra ≥ 80  
 Điện áp: 90V - 265V-50Hz  
 Thân đèn: Hộp kim nhôm cao cấp  
 Góc chiếu: 30°  
 Khoét lỗ: 70mm



**AFC 510B LED 4W** 310.000

Bóng LED: Chips Bridgelux (USA)  
 Lumen: 160Lm/W  
 Chỉ số hoàn màu: Ra ≥ 80  
 Điện áp: 90V - 265V-50Hz  
 Thân đèn: Hộp kim nhôm cao cấp  
 Góc chiếu: 30°  
 Khoét lỗ: 70mm



**AFC 511 LED 5W** 391.000

Bóng LED: Chips Bridgelux (USA)  
 Lumen: 160Lm/W  
 Chỉ số hoàn màu: Ra ≥ 80  
 Điện áp: 90V - 265V-50Hz  
 Thân đèn: Hộp kim nhôm cao cấp  
 Góc chiếu: 30°  
 Khoét lỗ: 90mm



**AFC 511 LED 7W** 419.000

Bóng LED: Chips Bridgelux (USA)  
 Lumen: 160Lm/W  
 Chỉ số hoàn màu: Ra ≥ 80  
 Điện áp: 90V - 265V-50Hz  
 Thân đèn: Hộp kim nhôm cao cấp  
 Góc chiếu: 30°  
 Khoét lỗ: 90mm

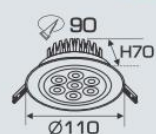



**ĐÈN LED CHIẾU SÁNG CAO CẤP**  
"CHẤT LƯỢNG LÀM NÊN THƯƠNG HIỆU"



ánh sáng: ○3500K ○6000K

**AFC 670 LED (2.5") - 4W**  
**367.000**

Housing: Aluminium high quality  
Rated voltage: 90V - 265V-50Hz  
Lamp: LED (1w x 3) + (1w - 3500k)

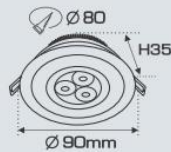

**DOWNLIGHT LED ÂM TRẦN CAO CẤP**

THÔNG TIN KỸ THUẬT:

- THÂN ĐÈN: HỢP KIM NHÔM CAO CẤP
- DRIVER CÁCH LY AN TOÀN ĐIỆN - ĐỘ BỀN CAO
- ĐIỆN ÁP: 90V - 265V-50Hz
- BÓNG LED: Chips Bridgelux (USA)
- LUMEN: 160Lm/W
- CHỈ SỐ HOÀN MÀU: Ra ≥ 80
- TUỔI THỌ: 50.000h



ánh sáng: ○3200K ○4200K ○6500K

**AFC 511B LED 5W**      **391.000**  
Bóng LED: Chips Bridgelux (USA)  
Lumen: 160Lm/W  
Chỉ số hoàn màu: Ra ≥ 80  
Điện áp: 90V - 265V-50Hz  
Thân đèn: Hợp kim nhôm cao cấp  
Góc chiếu: 30°  
Khoét lỗ: 90mm



ánh sáng: ○3200K ○4200K ○6500K

**AFC 512 LED 9W**      **618.000**  
Bóng LED: Chips Bridgelux (USA)  
Lumen: 160Lm/W  
Chỉ số hoàn màu: Ra ≥ 80  
Điện áp: 90V - 265V-50Hz  
Thân đèn: Hợp kim nhôm cao cấp  
Góc chiếu: 30°  
Khoét lỗ: 110mm

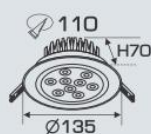

ánh sáng: ○3200K ○4200K ○6500K

**AFC 512 LED 12W**      **646.000**  
Bóng LED: Chips Bridgelux (USA)  
Lumen: 160Lm/W  
Chỉ số hoàn màu: Ra ≥ 80  
Điện áp: 90V - 265V-50Hz  
Thân đèn: Hợp kim nhôm cao cấp  
Góc chiếu: 30°  
Khoét lỗ: 110mm

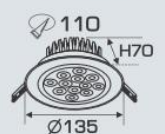

ánh sáng: ○3200K ○4200K ○6500K

**AFC 511B LED 7W**      **419.000**  
Bóng LED: Chips Bridgelux (USA)  
Lumen: 160Lm/W  
Chỉ số hoàn màu: Ra ≥ 80  
Điện áp: 90V - 265V-50Hz  
Thân đèn: Hợp kim nhôm cao cấp  
Góc chiếu: 30°  
Khoét lỗ: 90mm



ánh sáng: ○3200K ○4200K ○6500K

**AFC 512B LED 9W**      **618.000**  
Bóng LED: Chips Bridgelux (USA)  
Lumen: 160Lm/W  
Chỉ số hoàn màu: Ra ≥ 80  
Điện áp: 90V - 265V-50Hz  
Thân đèn: Hợp kim nhôm cao cấp  
Góc chiếu: 30°  
Khoét lỗ: 110mm

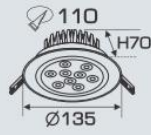

ánh sáng: ○3200K ○4200K ○6500K

**AFC 512B LED 12W**      **646.000**  
Bóng LED: Chips Bridgelux (USA)  
Lumen: 160Lm/W  
Chỉ số hoàn màu: Ra ≥ 80  
Điện áp: 90V - 265V-50Hz  
Thân đèn: Hợp kim nhôm cao cấp  
Góc chiếu: 30°  
Khoét lỗ: 110mm



Sản phẩm trên đã bao gồm bóng LED và Driver - IC  
Giá trên chưa bao gồm thuế VAT - giá có thể thay đổi mà không cần báo trước

**ĐÈN LED CHIẾU SÁNG CAO CẤP**  
 "CHẤT LƯỢNG LÀM NÊN THƯƠNG HIỆU"



**AFC 622 LED 1W**  
 186.000

Bóng LED: COB Chips Bridgelux (USA)  
 Lumen: 150Lm/W  
 Chỉ số hoàn màu: Ra 90  
 Điện áp: 90V - 265V-50Hz  
 Thân đèn: Hợp kim nhôm cao cấp

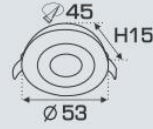

**AFC 627 LED 3W** 255.000

Bóng LED: COB Chips Bridgelux (USA)  
 Lumen: 150Lm/W  
 Chỉ số hoàn màu: Ra 90  
 Điện áp: 90V - 265V-50Hz  
 Thân đèn: Hợp kim nhôm cao cấp

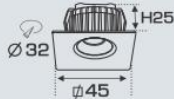

**AFC 628 LED 3W** 255.000

Bóng LED: COB Chips Bridgelux (USA)  
 Lumen: 150Lm/W  
 Chỉ số hoàn màu: Ra 90  
 Điện áp: 90V - 265V-50Hz  
 Thân đèn: Hợp kim nhôm cao cấp

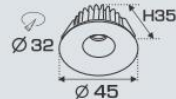

**AFC 623 LED 3W** 255.000

Bóng LED: COB Chips Bridgelux (USA)  
 Lumen: 150Lm/W  
 Chỉ số hoàn màu: Ra 90  
 Điện áp: 90V - 265V-50Hz  
 Thân đèn: Hợp kim nhôm cao cấp



**AFC 629 LED 3W** 289.000

Bóng LED: COB Chips Bridgelux (USA)  
 Lumen: 150Lm/W  
 Chỉ số hoàn màu: Ra 90  
 Điện áp: 90V - 265V-50Hz  
 Thân đèn: Hợp kim nhôm cao cấp

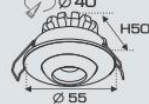

**AFC 672 T LED 5W** 392.000

Bóng LED: COB Chips Bridgelux (USA)  
 Lumen: 150Lm/W  
 Chỉ số hoàn màu: Ra 90  
 Điện áp: 90V - 265V-50Hz  
 Thân đèn: Hợp kim nhôm cao cấp  
 Góc chiếu: 24°  
 Khoét lỗ: 75mm



**AFC 672 D LED 5W** 392.000

Bóng LED: COB Chips Bridgelux (USA)  
 Lumen: 150Lm/W  
 Chỉ số hoàn màu: Ra 90  
 Điện áp: 90V - 265V-50Hz  
 Thân đèn: Hợp kim nhôm cao cấp  
 Góc chiếu: 24°  
 Khoét lỗ: 75mm





www.anfacolighting.vn

**anfaco**® LED  
ISO 9001:2015

**ĐÈN LED CHIẾU SÁNG CAO CẤP**  
"CHẤT LƯỢNG LÀM NÊN THƯƠNG HIỆU"

## DOWNLIGHT LED ÂM TRẦN CAO CẤP

### THÔNG TIN KỸ THUẬT:

- THÂN ĐÈN: HỢP KIM NHÔM GIẢI NHIỆT TỐT
- ĐIỆN ÁP: 90V - 265V~50Hz
- BÓNG LED: COB Chips Bridgelux (USA)
- LUMEN: 150Lm/W
- CHỈ SỐ HOÀN MÀU: Ra 90



### AFC 642 T LED 7W

Bóng LED: COB Chips Bridgelux (USA)  
Lumen: 150Lm/W  
Chỉ số hoàn màu: Ra 90  
Điện áp: 90V - 265V~50Hz  
Thân đèn: Hợp kim nhôm cao cấp  
Góc chiếu: 24°

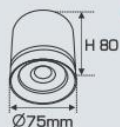

498.000



### AFC 642 D LED 7W

Bóng LED: COB Chips Bridgelux (USA)  
Lumen: 150Lm/W  
Chỉ số hoàn màu: Ra 90  
Điện áp: 90V - 265V~50Hz  
Thân đèn: Hợp kim nhôm cao cấp  
Góc chiếu: 24°



498.000

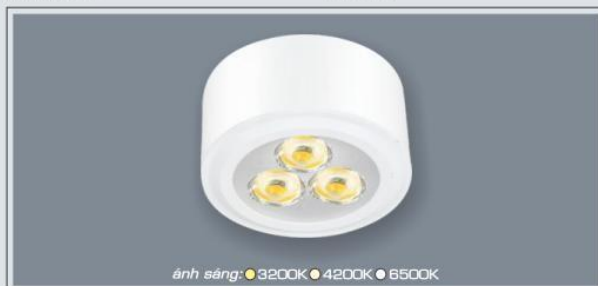

### AFC 643 T LED 3W

Bóng LED: Chips Bridgelux (USA)  
Lumen: 160Lm/W  
Chỉ số hoàn màu: Ra ≥ 80  
Điện áp: 90V - 265V~50Hz  
Thân đèn: Hợp kim nhôm cao cấp  
Góc chiếu: 30°

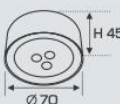

370.000

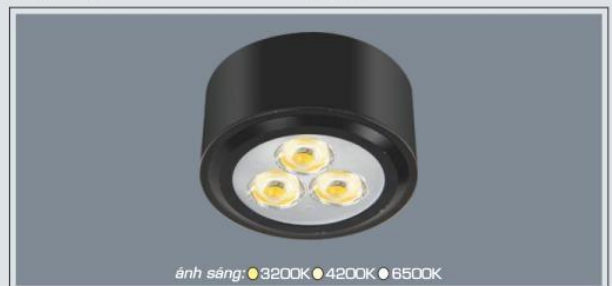

### AFC 643 D LED 3W

Bóng LED: Chips Bridgelux (USA)  
Lumen: 160Lm/W  
Chỉ số hoàn màu: Ra ≥ 80  
Điện áp: 90V - 265V~50Hz  
Thân đèn: Hợp kim nhôm cao cấp  
Góc chiếu: 30°

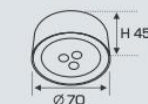

370.000



### AFC 626 LED 3W

Bóng LED: COB Chips Bridgelux (USA)  
Lumen: 150Lm/W  
Chỉ số hoàn màu: Ra 90  
Điện áp: 90V - 265V~50Hz  
Thân đèn: Hợp kim nhôm cao cấp  
Góc chiếu: 24°  
Khoét lỗ: 50mm

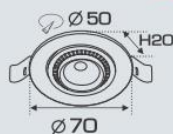

338.000



### AFC 676 LED 3W

Bóng LED chất lượng cao: 140Lm/W  
Chỉ số hoàn màu: Ra 90  
Điện áp: 90V - 265V~50Hz  
Thân đèn: Hợp kim nhôm cao cấp  
Khoét lỗ: 60mm

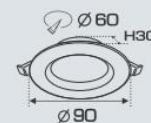

218.000



Sản phẩm trên đã bao gồm bóng LED và Driver - IC  
Giá trên chưa bao gồm thuế VAT - giá có thể thay đổi mà không cần báo trước

**ĐÈN LED CHIẾU SÁNG CAO CẤP**  
 "CHẤT LƯỢNG LÀM NÊN THƯƠNG HIỆU"

**DOWNLIGHT LED ÂM TRẦN ĐỒNG CAO CẤP**

- CHẤT LIỆU: VÀNH ĐÈN BẰNG ĐỒNG MÀU 24
- TẢN NHIỆT: HỢP KIM NHŨM GIẢI NHIỆT TỐT
- DRIVER CÁCH LY AN TOÀN ĐIỆN - ĐỘ BỀN CAO
- ĐIỆN ÁP: 90V - 265V-50Hz
- BÓNG LED: COB Chips Bridgelux (USA)
- LUMEN: 150Lm/W
- CHỈ SỐ HOÀN MÀU: Ra 90
- TUỔI THỌ: 30.000h



ánh sáng: ○3200K ○4200K ○6500K

**AFC HỢP KIM 001 LED 12W**

- 12W ○○○3 chề độ sáng

Bóng LED: COB Chips Bridgelux (USA)  
 Lumen: 150Lm/W  
 Chỉ số hoàn màu: Ra 90  
 Điện áp: 90V - 265V-50Hz  
 Chất liệu: Vành đèn bằng hợp Kim mạ màu 24  
 Tản nhiệt: Hợp kim nhôm cao cấp  
 Góc chiếu: 36°

898.000  
 998.000



ánh sáng: ○3200K ○4200K ○6500K

**AFC ĐỒNG 006 LED 15W**

1.479.000

Bóng LED: COB Chips Bridgelux (USA)  
 Lumen: 150Lm/W  
 Chỉ số hoàn màu: Ra 90  
 Điện áp: 90V - 265V-50Hz  
 Chất liệu: Vành đèn bằng Đồng mạ màu 24  
 Tản nhiệt: Hợp kim nhôm cao cấp  
 Góc chiếu: 36°



ánh sáng: ○3200K ○4200K ○6500K

**AFC ĐỒNG 005 LED 12W**

- 12W ○○○3 chề độ sáng

Bóng LED: COB Chips Bridgelux (USA)  
 Lumen: 150Lm/W  
 Chỉ số hoàn màu: Ra 90  
 Điện áp: 90V - 265V-50Hz  
 Chất liệu: Vành đèn bằng Đồng mạ màu 24  
 Tản nhiệt: Hợp kim nhôm cao cấp  
 Góc chiếu: 36°

1.152.000  
 1.278.000

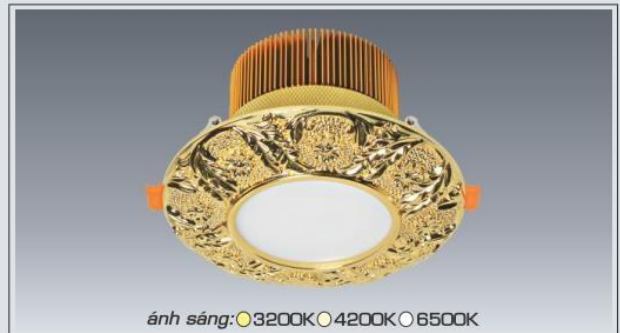

ánh sáng: ○3200K ○4200K ○6500K

**AFC ĐỒNG 005 LED 15W**

1.479.000

Bóng LED: COB Chips Bridgelux (USA)  
 Lumen: 150Lm/W  
 Chỉ số hoàn màu: Ra 90  
 Điện áp: 90V - 265V-50Hz  
 Chất liệu: Vành đèn bằng Đồng mạ màu 24  
 Tản nhiệt: Hợp kim nhôm cao cấp  
 Góc chiếu: 36°



ánh sáng: ○3200K ○4200K ○6500K

**AFC ĐỒNG 006 LED 12W**

- 12W ○○○3 chề độ sáng

Bóng LED: COB Chips Bridgelux (USA)  
 Lumen: 150Lm/W  
 Chỉ số hoàn màu: Ra 90  
 Điện áp: 90V - 265V-50Hz  
 Chất liệu: Vành đèn bằng Đồng cao cấp  
 Tản nhiệt: Hợp kim nhôm cao cấp  
 Góc chiếu: 36°

1.152.000  
 1.421.000



ánh sáng: ○3200K ○4200K ○6500K

**AFC ĐỒNG 007 LED 12W**

1.048.000

Bóng LED: COB Chips Bridgelux (USA)  
 Lumen: 150Lm/W  
 Chỉ số hoàn màu: Ra 90  
 Điện áp: 90V - 265V-50Hz  
 Chất liệu: Vành đèn bằng Đồng cao cấp  
 Tản nhiệt: Hợp kim nhôm cao cấp  
 Góc chiếu: 36°



# DOWNLIGHT LED

## ÂM TRẦN PULY CAO CẤP



www.anfacolighting.vn  
**anfaco**® LED  
 ISO 9001:2015

**ĐÈN LED CHIẾU SÁNG CAO CẤP**  
 "CHẤT LƯỢNG LÀM NÊN THƯƠNG HIỆU"



**AFC PULY 02 LED 10W 536.000**

Bóng LED: COB Chips Bridgelux (USA)  
 Lumen: 150Lm/W  
 Chỉ số hoàn màu: Ra 90  
 Điện áp: 90V - 265V-50Hz  
 Chất liệu: Vành đèn bằng Puly  
 Tản nhiệt: Hợp kim nhôm cao cấp  
 Góc chiếu: 60°

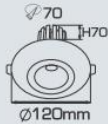

**AFC PULY 02B LED 10W 536.000**

Bóng LED: COB Chips Bridgelux (USA)  
 Lumen: 150Lm/W  
 Chỉ số hoàn màu: Ra 90  
 Điện áp: 90V - 265V-50Hz  
 Chất liệu: Vành đèn bằng Puly  
 Tản nhiệt: Hợp kim nhôm cao cấp  
 Góc chiếu: 60°

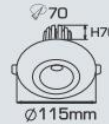

**AFC PULY 02T LED 10W 536.000**

Bóng LED: COB Chips Bridgelux (USA)  
 Lumen: 150Lm/W  
 Chỉ số hoàn màu: Ra 90  
 Điện áp: 90V - 265V-50Hz  
 Chất liệu: Vành đèn bằng Puly  
 Tản nhiệt: Hợp kim nhôm cao cấp  
 Góc chiếu: 60°



**AFC PULY 01 LED 10W 536.000**

Bóng LED: COB Chips Bridgelux (USA)  
 Lumen: 150Lm/W  
 Chỉ số hoàn màu: Ra 90  
 Điện áp: 90V - 265V-50Hz  
 Chất liệu: Vành đèn bằng Puly  
 Tản nhiệt: Hợp kim nhôm cao cấp  
 Góc chiếu: 60°

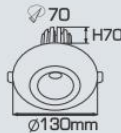

**AFC PULY 03 LED 10W 536.000**

Bóng LED: COB Chips Bridgelux (USA)  
 Lumen: 150Lm/W  
 Chỉ số hoàn màu: Ra 90  
 Điện áp: 90V - 265V-50Hz  
 Chất liệu: Vành đèn bằng Puly  
 Tản nhiệt: Hợp kim nhôm cao cấp  
 Góc chiếu: 60°

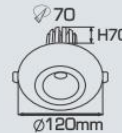

**AFC PULY 03L LED 12W 675.000**

Bóng LED: COB Chips Bridgelux (USA)  
 Lumen: 150Lm/W  
 Chỉ số hoàn màu: Ra 90  
 Điện áp: 90V - 265V-50Hz  
 Chất liệu: Vành đèn bằng Puly  
 Tản nhiệt: Hợp kim nhôm cao cấp  
 Góc chiếu: 60°



**AFC PULY 04 LED 10W 536.000**

Bóng LED: COB Chips Bridgelux (USA)  
 Lumen: 150Lm/W  
 Chỉ số hoàn màu: Ra 90  
 Điện áp: 90V - 265V-50Hz  
 Chất liệu: Vành đèn bằng Puly  
 Tản nhiệt: Hợp kim nhôm cao cấp  
 Góc chiếu: 60°



**AFC PULY 07 LED 10W 536.000**

Bóng LED: COB Chips Bridgelux (USA)  
 Lumen: 150Lm/W  
 Chỉ số hoàn màu: Ra 90  
 Điện áp: 90V - 265V-50Hz  
 Chất liệu: Vành đèn bằng Puly  
 Tản nhiệt: Hợp kim nhôm cao cấp  
 Góc chiếu: 60°

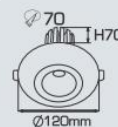

**AFC PULY 08 LED 12W 675.000**

Bóng LED: COB Chips Bridgelux (USA)  
 Lumen: 150Lm/W  
 Chỉ số hoàn màu: Ra 90  
 Điện áp: 90V - 265V-50Hz  
 Chất liệu: Vành đèn bằng Puly  
 Tản nhiệt: Hợp kim nhôm cao cấp  
 Góc chiếu: 60°



Sản phẩm trên đã bao gồm bóng LED và Driver - IC  
 Giá trên chưa bao gồm thuế VAT - giá có thể thay đổi mà không cần báo trước

**ĐÈN LED CHIẾU SÁNG CAO CẤP**  
 "CHẤT LƯỢNG LÀM NÊN THƯƠNG HIỆU"

**DOWNLIGHT LED ÂM TRẦN CAO CẤP**

- THÂN ĐÈN: HỢP KIM NHÔM CAO CẤP
- DRIVER CÁCH LY AN TOÀN ĐIỆN - ĐỘ BỀN CAO
- ĐIỆN ÁP: 90V - 265V-50Hz
- BÓNG LED: COB Chips Bridgelux (USA)
- LUMEN: 150Lm/W
- CHỈ SỐ HOÀN MÀU: Ra 90
- TUỔI THỌ: 30.000h



**AFC 768/1 LED 12W 475.000**

Bóng LED chất lượng cao: 130Lm/W  
 Chỉ số hoàn màu: Ra 90  
 Điện áp: 90V - 265V-50Hz  
 Thân đèn: Hợp kim nhôm cao cấp  
 Góc chiếu: 30°  
 Khoét lỗ: 75mm



**AFC 768/2 LED 12Wx2 968.000**

Bóng LED chất lượng cao: 130Lm/W  
 Chỉ số hoàn màu: Ra 90  
 Điện áp: 90V - 265V-50Hz  
 Thân đèn: Hợp kim nhôm cao cấp  
 Góc chiếu: 30°  
 Khoét lỗ: 75 x 160mm



**AFC 662 LED 12W 475.000**

Bóng LED chất lượng cao: 130Lm/W  
 Chỉ số hoàn màu: Ra 90  
 Điện áp: 90V - 265V-50Hz  
 Thân đèn: Hợp kim nhôm cao cấp  
 Góc chiếu: 30°  
 Khoét lỗ: 75mm



**AFC 768/3 LED 12Wx3 1.459.000**

Bóng LED chất lượng cao: 130Lm/W  
 Chỉ số hoàn màu: Ra 90  
 Điện áp: 90V - 265V-50Hz  
 Thân đèn: Hợp kim nhôm cao cấp  
 Góc chiếu: 30°  
 Khoét lỗ: 75 x 240mm

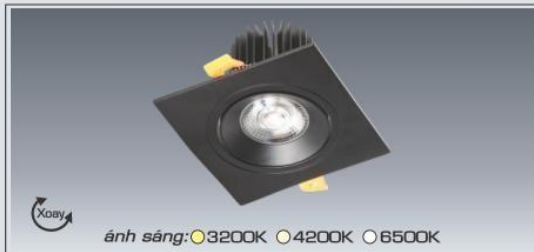

**AFC 767/1D LED 9W 559.000**  
**AFC 767/1D LED 12W 583.000**

Bóng LED: COB Chips Bridgelux (USA)  
 Lumen: 150Lm/W  
 Chỉ số hoàn màu: Ra 90  
 Điện áp: 90V - 265V-50Hz  
 Thân đèn: Hợp kim nhôm cao cấp  
 Góc chiếu: 24°  
 Khoét lỗ: 90mm



**AFC 767/2D LED 9W 1.118.000**  
**AFC 767/2D LED 12W 1.166.000**

Bóng LED: COB Chips Bridgelux (USA)  
 Lumen: 150Lm/W  
 Chỉ số hoàn màu: Ra 90  
 Điện áp: 90V - 265V-50Hz  
 Thân đèn: Hợp kim nhôm cao cấp  
 Góc chiếu: 24°  
 Khoét lỗ: 90 x 195mm

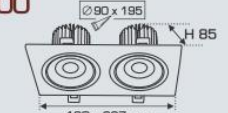

**AFC 767/1T LED 9W 559.000**  
**AFC 767/1T LED 12W 583.000**

Bóng LED: COB Chips Bridgelux (USA)  
 Lumen: 150Lm/W  
 Chỉ số hoàn màu: Ra 90  
 Điện áp: 90V - 265V-50Hz  
 Thân đèn: Hợp kim nhôm cao cấp  
 Góc chiếu: 24°  
 Khoét lỗ: 90mm

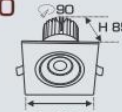

**AFC 767/2T LED 9W 1.118.000**  
**AFC 767/2T LED 12W 1.166.000**

Bóng LED: COB Chips Bridgelux (USA)  
 Lumen: 150Lm/W  
 Chỉ số hoàn màu: Ra 90  
 Điện áp: 90V - 265V-50Hz  
 Thân đèn: Hợp kim nhôm cao cấp  
 Góc chiếu: 24°  
 Khoét lỗ: 90 x 195mm

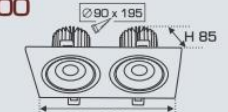



## DOWNLIGHT LED ÂM TRẦN CAO CẤP

### THÔNG TIN KỸ THUẬT:

- THÂN ĐÈN: HỢP KIM NHÔM CAO CẤP
- DRIVER CÁCH LY AN TOÀN ĐIỆN - ĐỘ BỀN CAO
- ĐIỆN ÁP: 90V - 265V~50Hz
- BÓNG LED: COB Chips Bridgelux (USA)
- LUMEN: 150Lm/W
- CHỈ SỐ HOÀN MÀU: Ra 90
- TUỔI THỌ: 30.000h

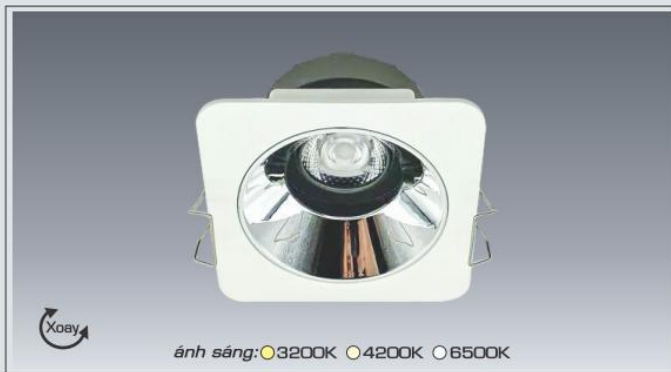

**AFC 775/1 LED 7W**      436.000  
- 7W    3 chế độ sáng      548.000

Bóng LED chất lượng cao: 130Lm/W  
Chỉ số hoàn màu: Ra 90  
Điện áp: 90V - 265V~50Hz  
Thân đèn: Hợp kim nhôm cao cấp  
Góc chiếu: 36°  
Khoét lỗ: 75mm



**AFC 775/2 LED 7W**      848.000  
- 7W x 2    3 chế độ sáng      1.085.000

Bóng LED chất lượng cao: 130Lm/W  
Chỉ số hoàn màu: Ra 90  
Điện áp: 90V - 265V~50Hz  
Thân đèn: Hợp kim nhôm cao cấp  
Góc chiếu: 36°  
Khoét lỗ: 75 x 156mm

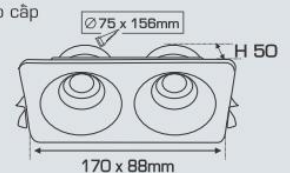

**AFC 775/4 LED 7W**      1.430.000  
- 7W x 4    3 chế độ sáng      1.915.000

Bóng LED chất lượng cao: 130Lm/W  
Chỉ số hoàn màu: Ra 90  
Điện áp: 90V - 265V~50Hz  
Thân đèn: Hợp kim nhôm cao cấp  
Góc chiếu: 36°  
Khoét lỗ: 156 x 156mm

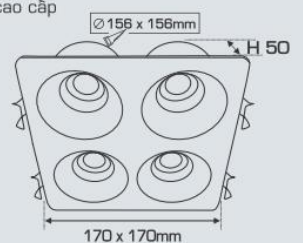

**ĐÈN LED CHIẾU SÁNG CAO CẤP**  
 "CHẤT LƯỢNG LÀM NÊN THƯƠNG HIỆU"



ánh sáng: ●3200K ●4200K ●6500K

**AFC 766/1 LED 12W 754.000**

Bóng LED: COB Chips Bridgelux (USA)  
 Lumen: 150Lm/W  
 Chỉ số hoàn màu: Ra 90  
 Điện áp: 90V - 265V-50Hz  
 Thân đèn: Hộp kim nhôm cao cấp  
 Góc chiếu: 23°  
 Thi công: Lắp nổi



ánh sáng: ●3200K ●4200K ●6500K

**AFC 766/2 LED 12W 1.528.000**

Bóng LED: COB Chips Bridgelux (USA)  
 Lumen: 150Lm/W  
 Chỉ số hoàn màu: Ra 90  
 Điện áp: 90V - 265V-50Hz  
 Thân đèn: Hộp kim nhôm cao cấp  
 Góc chiếu: 23°  
 Thi công: Lắp nổi

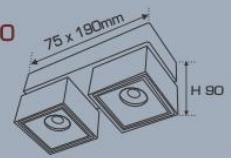

ánh sáng: ●3200K ●4200K ●6500K

**AFC 752/1 LED 5W 274.000**

Bóng LED: COB Chips Bridgelux (USA)  
 Lumen: 150Lm/W  
 Chỉ số hoàn màu: Ra 90  
 Điện áp: 90V - 265V-50Hz  
 Thân đèn: Hộp kim nhôm cao cấp  
 Góc chiếu: 24°

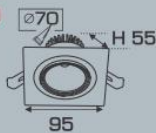

ánh sáng: ●3200K ●4200K ●6500K

**AFC 752/2 LED 5W x 2 548.000**

Bóng LED: COB Chips Bridgelux (USA)  
 Lumen: 150Lm/W  
 Chỉ số hoàn màu: Ra 90  
 Điện áp: 90V - 265V-50Hz  
 Thân đèn: Hộp kim nhôm cao cấp  
 Góc chiếu: 24°

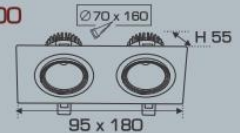

ánh sáng: ●3200K ●4200K ●6500K

**AFC 318/1 LED 7W LED COB 7W 399.000**

Bóng LED: COB Chips Bridgelux (USA)  
 Lumen: 150Lm/W  
 Chỉ số hoàn màu: Ra 90  
 Điện áp: 90V - 265V-50Hz  
 Thân đèn: Sắt sơn tĩnh điện  
 Tản nhiệt: Nhôm cao cấp  
 Góc chiếu: 24°

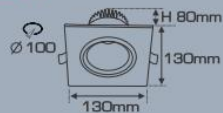

ánh sáng: ●3200K ●4200K ●6500K

**AFC 318/2 LED 7Wx2 LED COB 7W 798.000**

Bóng LED: COB Chips Bridgelux (USA)  
 Lumen: 150Lm/W  
 Chỉ số hoàn màu: Ra 90  
 Điện áp: 90V - 265V-50Hz  
 Thân đèn: Sắt sơn tĩnh điện  
 Tản nhiệt: Nhôm cao cấp  
 Góc chiếu: 24°

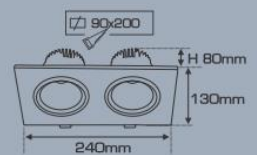

ánh sáng: ●3200K ●4200K ●6500K

**AFC 318/1 LED 12W LED COB 12W 524.000**

Bóng LED: COB Chips Bridgelux (USA)  
 Lumen: 150Lm/W  
 Chỉ số hoàn màu: Ra 90  
 Điện áp: 90V - 265V-50Hz  
 Thân đèn: Sắt sơn tĩnh điện  
 Tản nhiệt: Nhôm cao cấp  
 Góc chiếu: 24°

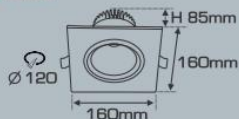

ánh sáng: ●3200K ●4200K ●6500K

**AFC 318/2 LED 12Wx2 LED COB 12W 1.048.000**

Bóng LED: COB Chips Bridgelux (USA)  
 Lumen: 150Lm/W  
 Chỉ số hoàn màu: Ra 90  
 Điện áp: 90V - 265V-50Hz  
 Thân đèn: Sắt sơn tĩnh điện  
 Tản nhiệt: Nhôm cao cấp  
 Góc chiếu: 24°

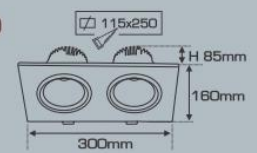

# DOWNLIGHT LED ÂM TRẦN CAO CẤP

- THÂN ĐÈN: HỢP KIM NHÔM CAO CẤP
- DRIVER CÁCH LY AN TOÀN ĐIỆN - ĐỘ BỀN CAO
- ĐIỆN ÁP: 90V - 265V-50Hz
- CHIPS LED CHẤT LƯỢNG CAO THANH ĐỒNG DÂY VÀNG
- LUMEN: 140Lm/W
- CHỈ SỐ HOÀN MÀU: Ra 90
- TUỔI THỌ: 30.000h



www.anfacolighting.vn  
**anfaco**® LED  
 ISO 9001 : 2015

**ĐÈN LED CHIẾU SÁNG CAO CẤP**  
 "CHẤT LƯỢNG LÀM NÊN THƯƠNG HIỆU"



ánh sáng: ●3200K ●4200K ●6500K

**AFC 754/1D LED 9W** 315.000  
 - 9W ●●●3 chế độ sáng 424.000

Bóng LED chất lượng cao: 140Lm/W  
 Chỉ số hoàn màu: Ra 90  
 Điện áp: 90V - 265V-50Hz  
 Thân đèn: Hợp kim nhôm cao cấp

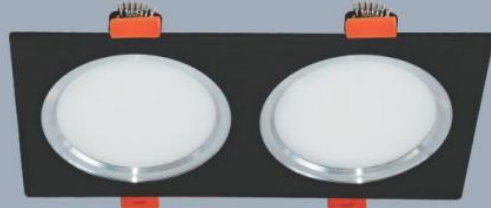
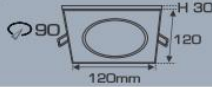

ánh sáng: ●3200K ●4200K ●6500K

**AFC 754/2D LED 9W x 2** 630.000  
 - 9W x 2 ●●●3 chế độ sáng 848.000

Bóng LED chất lượng cao: 140Lm/W  
 Chỉ số hoàn màu: Ra 90  
 Điện áp: 90V - 265V-50Hz  
 Thân đèn: Hợp kim nhôm cao cấp

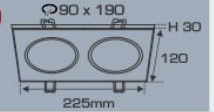

ánh sáng: ●3200K ●4200K ●6500K

**AFC 754/1 LED 9W** 315.000  
 - 9W ●●●3 chế độ sáng 424.000

Bóng LED chất lượng cao: 140Lm/W  
 Chỉ số hoàn màu: Ra 90  
 Điện áp: 90V - 265V-50Hz  
 Thân đèn: Hợp kim nhôm cao cấp

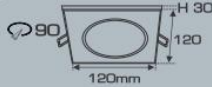

ánh sáng: ●3200K ●4200K ●6500K

**AFC 754/2 LED 9W x 2** 630.000  
 - 9W x 2 ●●●3 chế độ sáng 848.000

Bóng LED chất lượng cao: 140Lm/W  
 Chỉ số hoàn màu: Ra 90  
 Điện áp: 90V - 265V-50Hz  
 Thân đèn: Hợp kim nhôm cao cấp

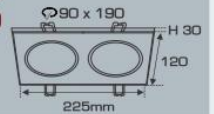

ánh sáng: ●3200K ●4200K ●6500K

**AFC 771T/1 LED 7W** 440.000

Bóng LED: Chips Bridgelux (USA)  
 Lumen: 160Lm/W  
 Chỉ số hoàn màu: Ra ≥ 80  
 Điện áp: 90V - 265V-50Hz  
 Thân đèn: Hợp kim nhôm cao cấp  
 Góc chiếu: 30°

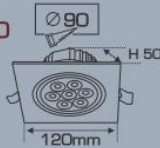

ánh sáng: ●3200K ●4200K ●6500K

**AFC 771T/2 LED 7W x 2** 880.000

Bóng LED: Chips Bridgelux (USA)  
 Lumen: 160Lm/W  
 Chỉ số hoàn màu: Ra ≥ 80  
 Điện áp: 90V - 265V-50Hz  
 Thân đèn: Hợp kim nhôm cao cấp  
 Góc chiếu: 30°

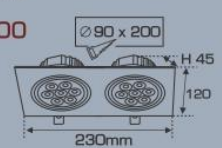

**AFC 751/1 LED 3W** 242.000 ●3200K ●4200K ●6500K

Bóng LED: COB Chips Bridgelux (USA)  
 Lumen: 150Lm/W  
 Điện áp: 90V - 265V-50Hz  
 Thân đèn: Hợp kim nhôm cao cấp  
 Góc chiếu: 24°



**AFC 751/2 LED 3W x 2** 485.000 ●3200K ●4200K ●6500K

Bóng LED: COB Chips Bridgelux (USA)  
 Lumen: 150Lm/W  
 Điện áp: 90V - 265V-50Hz  
 Thân đèn: Hợp kim nhôm cao cấp  
 Góc chiếu: 24°

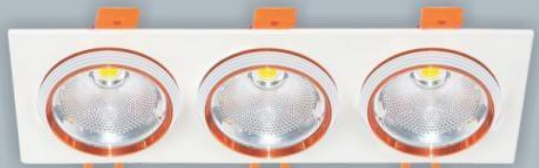

**AFC 751/3 LED 3W x 3** 730.000 ●3200K ●4200K ●6500K

Bóng LED: COB Chips Bridgelux (USA)  
 Lumen: 150Lm/W  
 Điện áp: 90V - 265V-50Hz  
 Thân đèn: Hợp kim nhôm cao cấp  
 Góc chiếu: 24°



Sản phẩm trên đã bao gồm bóng LED và Driver - IC  
 Giá trên chưa bao gồm thuế VAT - giá có thể thay đổi mà không cần báo trước

**ĐÈN LED CHIẾU SÁNG CAO CẤP**  
 "CHẤT LƯỢNG LÀM NÊN THƯƠNG HIỆU"

**DOWNLIGHT LED ÂM TRẦN CAO CẤP**

- THÂN ĐÈN: HỢP KIM NHÔM CAO CẤP
- DRIVER CÁCH LY AN TOÀN ĐIỆN - ĐỘ BỀN CAO
- ĐIỆN ÁP: 90V - 265V-50Hz
- BÓNG LED: COB Chips Bridgelux (USA)
- LUMEN: 150Lm/W
- CHỈ SỐ HOÀN MÀU: Ra 90
- TUỔI THỌ: 30.000h



ảnh sáng: ○3200K ○4200K ○6500K

**AFC 626 LED 3W 338.000**

Bóng LED: COB Chips Bridgelux (USA)  
 Lumen: 150Lm/W  
 Chỉ số hoàn màu: Ra 90  
 Điện áp: 90V - 265V-50Hz  
 Thân đèn: Hợp kim nhôm cao cấp  
 Góc chiếu: 21°



ảnh sáng: ○3200K ○4200K ○6500K

**AFC 626 LED 5W 429.000**

Bóng LED: COB Chips Bridgelux (USA)  
 Lumen: 150Lm/W  
 Chỉ số hoàn màu: Ra 90  
 Điện áp: 90V - 265V-50Hz  
 Thân đèn: Hợp kim nhôm cao cấp  
 Góc chiếu: 21°



ảnh sáng: ○3200K ○4200K ○6500K

**AFC 626 LED 7W 485.000**

Bóng LED: COB Chips Bridgelux (USA)  
 Lumen: 150Lm/W  
 Chỉ số hoàn màu: Ra 90  
 Điện áp: 90V - 265V-50Hz  
 Thân đèn: Hợp kim nhôm cao cấp  
 Góc chiếu: 21°



ảnh sáng: ○3200K ○4200K ○6500K

**AFC 756/2 LED 3Wx2 688.000**

Bóng LED: COB Chips Bridgelux (USA)  
 Lumen: 150Lm/W  
 Chỉ số hoàn màu: Ra 90  
 Điện áp: 90V - 265V-50Hz  
 Thân đèn: Hợp kim nhôm cao cấp  
 Góc chiếu: 21°

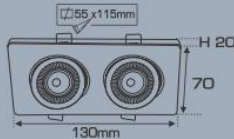

ảnh sáng: ○3200K ○4200K ○6500K

**AFC 756/2 LED 5Wx2 858.000**

Bóng LED: COB Chips Bridgelux (USA)  
 Lumen: 150Lm/W  
 Chỉ số hoàn màu: Ra 90  
 Điện áp: 90V - 265V-50Hz  
 Thân đèn: Hợp kim nhôm cao cấp  
 Góc chiếu: 21°

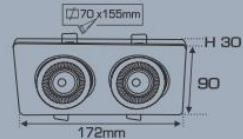

ảnh sáng: ○3200K ○4200K ○6500K

**AFC 756/1 LED 7W 493.000**

Bóng LED: COB Chips Bridgelux (USA)  
 Lumen: 150Lm/W  
 Chỉ số hoàn màu: Ra 90  
 Điện áp: 90V - 265V-50Hz  
 Thân đèn: Hợp kim nhôm cao cấp  
 Góc chiếu: 21°



ảnh sáng: ○3200K ○4200K ○6500K

**AFC 756/2 LED 7Wx2 986.000**

Bóng LED: COB Chips Bridgelux (USA)  
 Lumen: 150Lm/W  
 Chỉ số hoàn màu: Ra 90  
 Điện áp: 90V - 265V-50Hz  
 Thân đèn: Hợp kim nhôm cao cấp  
 Góc chiếu: 21°

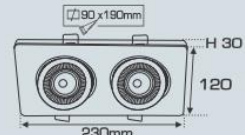



**DOWNLIGHT LED**



Bóng LED: COB Chips Bridgelux (USA)  
Lumen: 150Lm/W  
Chỉ số hoàn màu: Ra 90  
Điện áp: 90V - 265V-50Hz  
Thân đèn: Hợp kim nhôm cao cấp  
Góc chiếu: 24°



ánh sáng: ○3200K ○4200K ○6500K

**AFC 762/1 LED**

LED 7W 514.000 110x110xH65  
LED 15W 802.000 135x135xH100



ánh sáng: ○3200K ○4200K ○6500K

**AFC 762/2 LED**

LED 7Wx2 1.028.000 210x110xH65  
LED 15Wx2 1.480.000 250x140xH100

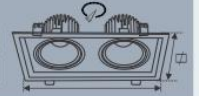

ánh sáng: ○3200K ○4200K ○6500K

**AFC 758/1 LED 12W** 572.000  
- 12W ○○ ○3 chế độ sáng 665.000

Bóng LED: COB Chips Bridgelux (USA)  
Lumen: 150Lm/W  
Chỉ số hoàn màu: Ra 90  
Điện áp: 90V - 265V-50Hz  
Thân đèn: Hợp kim nhôm cao cấp  
Góc chiếu: 24°



ánh sáng: ○3200K ○4200K ○6500K

**AFC 758/2 LED 12W x 2** 1.036.000  
- 12Wx2 ○○ ○3 chế độ sáng 1.235.000

Bóng LED: COB Chips Bridgelux (USA)  
Lumen: 150Lm/W  
Chỉ số hoàn màu: Ra 90  
Điện áp: 90V - 265V-50Hz  
Thân đèn: Hợp kim nhôm cao cấp  
Góc chiếu: 24°

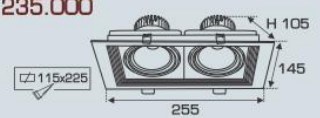

ánh sáng: ○3200K ○4200K ○6500K

**AFC 757/1 LED 12W** 530.000  
- 12W ○○ ○3 chế độ sáng 648.000

Bóng LED: COB Chips Bridgelux (USA)  
Lumen: 150Lm/W  
Chỉ số hoàn màu: Ra 90  
Điện áp: 90V - 265V-50Hz  
Thân đèn: Hợp kim nhôm cao cấp  
Góc chiếu: 24°

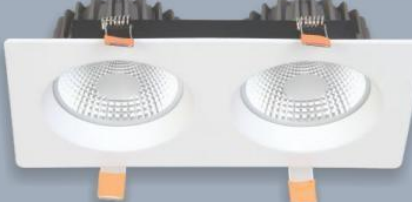
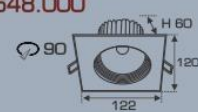

ánh sáng: ○3200K ○4200K ○6500K

**AFC 757/2 LED 12Wx2** 1.060.000  
- 12Wx2 ○○ ○3 chế độ sáng 1.296.000

Bóng LED: COB Chips Bridgelux (USA)  
Lumen: 150Lm/W  
Chỉ số hoàn màu: Ra 90  
Điện áp: 90V - 265V-50Hz  
Thân đèn: Hợp kim nhôm cao cấp  
Góc chiếu: 24°

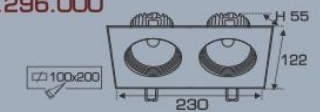

ánh sáng: ○3200K ○4200K ○6500K

**AFC 757T/1 LED 9W** 508.000

Bóng LED chất lượng cao: 140Lm/W  
Chỉ số hoàn màu: Ra 90  
Điện áp: 90V - 265V-50Hz  
Thân đèn: Hợp kim nhôm cao cấp

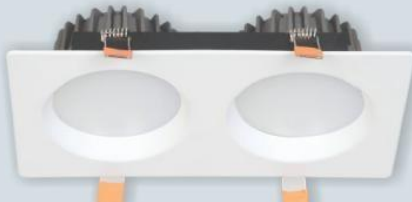

ánh sáng: ○3200K ○4200K ○6500K

**AFC 757T/2 LED 9W x 2** 1.016.000

Bóng LED chất lượng cao: 140Lm/W  
Chỉ số hoàn màu: Ra 90  
Điện áp: 90V - 265V-50Hz  
Thân đèn: Hợp kim nhôm cao cấp

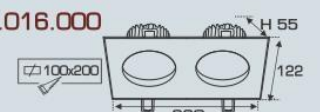

Sản phẩm trên đã bao gồm bóng LED và Driver - IC  
Giá trên chưa bao gồm thuế VAT - giá có thể thay đổi mà không cần báo trước

**ĐÈN LED CHIẾU SÁNG CAO CẤP**  
 "CHẤT LƯỢNG LÀM NÊN THƯƠNG HIỆU"

**ĐÈN DOWNLIGHT NỔI**

Thân đèn: Sắt sơn tĩnh điện  
 Choá đèn: Hợp kim nhôm cao cấp  
 Đuôi đèn: Sứ E27

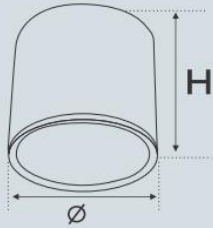

**AFC 231 (3.5" - 4.0") E27 Không Bóng**  
 3.5" (Ø 110 x H 130mm) **236.000**  
 4.0" (Ø 140 x H 145mm) **289.000**

**AFC 232 (3.5" - 4.0") E27 Không Bóng**  
 3.5" (Ø 110 x H 130mm) **236.000**  
 4.0" (Ø 140 x H 145mm) **289.000**



**AFC 201 E27 (Không Bóng)**  
 (2.5") Ø 80 **79.000**  
 (3.0") Ø 90 **97.000**  
 (3.5") Ø 100 **101.000**  
 (4.0") Ø 120 **117.000**



**AFC 710 (Không Bóng)** Ø90mm  
**211.000**

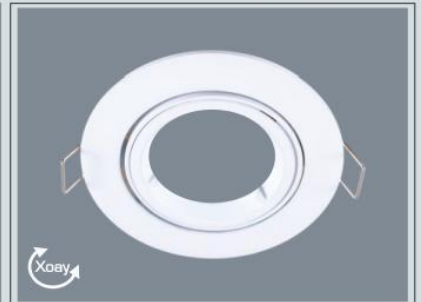

**AFC 711 (Không Bóng)** Ø80mm  
**199.000**



**AFC 617D (Ø60)**  
 (Không Bóng)  
**81.000**



**AFC 617B (Ø60)**  
 (Không Bóng)  
**81.000**



**AFC 617V (Ø60)**  
 (Không Bóng)  
**81.000**



**AFC 330AL (Ø60)**  
 (Không Bóng)  
**81.000**



**ĐÈN LED CHIẾU SÁNG CAO CẤP**  
"CHẤT LƯỢNG LÀM NÊN THƯƠNG HIỆU"



**DOWNLIGHT LED ẨM TRẦN CAO CẤP**

THÔNG TIN KỸ THUẬT:

- THÂN ĐÈN: HỘP KIM NHÔM TÍNH ĐIỆN
- DRIVER CÁCH LY AN TOÀN ĐIỆN - ĐỘ BỀN CAO
- ĐIỆN ÁP: 90V - 265V-50Hz
- BÓNG LED: COB Chips Bridgelux (USA)
- LUMEN: 150Lm/W
- CHỈ SỐ HOÀN MÀU: Ra 90
- TUỔI THỌ: 30.000h



**AFC 769/1T LED 12W**  
**629.000**

Bóng LED: COB Chips Bridgelux (USA)  
Lumen: 150Lm/W  
Chỉ số hoàn màu: Ra 90  
Điện áp: 90V - 265V-50Hz  
Thân đèn: Hộp kim nhôm  
Góc chiếu: 36°



**AFC 769/2T LED 12W**  
**1.239.000**

Bóng LED: COB Chips Bridgelux (USA)  
Lumen: 150Lm/W  
Chỉ số hoàn màu: Ra 90  
Điện áp: 90V - 265V-50Hz  
Thân đèn: Hộp kim nhôm  
Góc chiếu: 36°

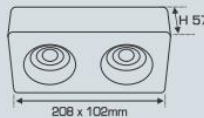

**AFC 769/4T LED 12W**  
**2.388.000**

Bóng LED: COB Chips Bridgelux (USA)  
Lumen: 150Lm/W  
Chỉ số hoàn màu: Ra 90  
Điện áp: 90V - 265V-50Hz  
Thân đèn: Hộp kim nhôm  
Góc chiếu: 36°

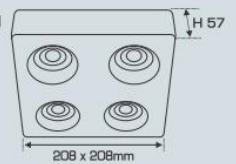

**AFC 769/1D LED 12W**  
**629.000**

Bóng LED: COB Chips Bridgelux (USA)  
Lumen: 150Lm/W  
Chỉ số hoàn màu: Ra 90  
Điện áp: 90V - 265V-50Hz  
Thân đèn: Hộp kim nhôm  
Góc chiếu: 36°



**AFC 769/2D LED 12W**  
**1.239.000**

Bóng LED: COB Chips Bridgelux (USA)  
Lumen: 150Lm/W  
Chỉ số hoàn màu: Ra 90  
Điện áp: 90V - 265V-50Hz  
Thân đèn: Hộp kim nhôm  
Góc chiếu: 36°

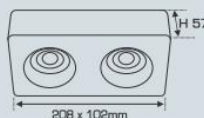

**AFC 769/4D LED 12W**  
**2.388.000**

Bóng LED: COB Chips Bridgelux (USA)  
Lumen: 150Lm/W  
Chỉ số hoàn màu: Ra 90  
Điện áp: 90V - 265V-50Hz  
Thân đèn: Hộp kim nhôm  
Góc chiếu: 36°

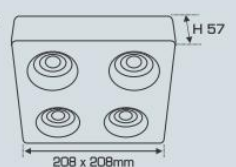

Sản phẩm trên đã bao gồm bóng LED và Driver - IC  
Giá trên chưa bao gồm thuế VAT - giá có thể thay đổi mà không cần báo trước

**ĐÈN LED CHIẾU SÁNG CAO CẤP**  
 "CHẤT LƯỢNG LÀM NÊN THƯƠNG HIỆU"

**DOWNLIGHT LED ÂM TRẦN CAO CẤP**

**THÔNG TIN KỸ THUẬT:**

- THÂN ĐÈN: HỢP KIM NHÔM CAO CẤP
- DRIVER CÁCH LY AN TOÀN ĐIỆN - ĐỘ BỀN CAO
- ĐIỆN ÁP: 90V - 265V~50Hz
- BÓNG LED: COB Chips Bridgelux (USA)
- LUMEN: 150Lm/W
- CHỈ SỐ HOÀN MÀU: Ra 90
- TUỔI THỌ: 30.000h



**AFC 645T LED 9W**

**672.000**

Bóng LED: COB Chips Bridgelux (USA)  
 Lumen: 150Lm/W  
 Chỉ số hoàn màu: Ra 90  
 Điện áp: 90V - 265V~50Hz  
 Thân đèn: Hợp kim nhôm  
 Góc chiếu: 36°



**AFC 645D LED 9W**

**672.000**

Bóng LED: COB Chips Bridgelux (USA)  
 Lumen: 150Lm/W  
 Chỉ số hoàn màu: Ra 90  
 Điện áp: 90V - 265V~50Hz  
 Thân đèn: Hợp kim nhôm  
 Góc chiếu: 36°



**AFC 645T LED 15W**

**881.000**

Bóng LED: COB Chips Bridgelux (USA)  
 Lumen: 150Lm/W  
 Chỉ số hoàn màu: Ra 90  
 Điện áp: 90V - 265V~50Hz  
 Thân đèn: Hợp kim nhôm  
 Góc chiếu: 36°

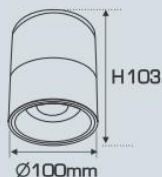

**AFC 645D LED 15W**

**881.000**

Bóng LED: COB Chips Bridgelux (USA)  
 Lumen: 150Lm/W  
 Chỉ số hoàn màu: Ra 90  
 Điện áp: 90V - 265V~50Hz  
 Thân đèn: Hợp kim nhôm  
 Góc chiếu: 36°





ảnh sáng: ● 3200K ● 4200K ● 6500K

**AFC 646T LED 9W** 415.000  
- 9W ○○○ 3 chế độ sáng 489.000

Bóng LED chất lượng cao: 140Lm/W  
Chỉ số hoàn màu: Ra 90  
Điện áp: 90V - 265V-50Hz  
Thân đèn: Sắt sơn tĩnh điện

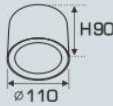

ảnh sáng: ● 3200K ● 4200K ● 6500K

**AFC 646D LED 9W** 415.000  
- 9W ○○○ 3 chế độ sáng 489.000

Bóng LED chất lượng cao: 140Lm/W  
Chỉ số hoàn màu: Ra 90  
Điện áp: 90V - 265V-50Hz  
Thân đèn: Sắt sơn tĩnh điện

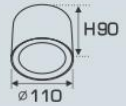

ảnh sáng: ● 3200K ● 4200K ● 6500K

**AFC 646T LED 12W** 461.000

Bóng LED chất lượng cao: 140Lm/W  
Chỉ số hoàn màu: Ra 90  
Điện áp: 90V - 265V-50Hz  
Thân đèn: Sắt sơn tĩnh điện



ảnh sáng: ● 3200K ● 4200K ● 6500K

**AFC 646D LED 12W** 461.000

Bóng LED chất lượng cao: 140Lm/W  
Chỉ số hoàn màu: Ra 90  
Điện áp: 90V - 265V-50Hz  
Thân đèn: Sắt sơn tĩnh điện

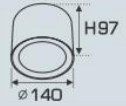

ảnh sáng: ● 3200K ● 4200K ● 6500K

**AFC 647T LED 7W** 445.000

Bóng LED: COB Chips Bridgelux (USA)  
Lumen: 150Lm/W  
Chỉ số hoàn màu: Ra 90  
Điện áp: 90V - 265V-50Hz  
Thân đèn: Sắt sơn tĩnh điện  
Tản nhiệt: Nhôm cao cấp  
Góc chiếu: 24°



ảnh sáng: ● 3200K ● 4200K ● 6500K

**AFC 647D LED 7W** 445.000

Bóng LED: COB Chips Bridgelux (USA)  
Lumen: 150Lm/W  
Chỉ số hoàn màu: Ra 90  
Điện áp: 90V - 265V-50Hz  
Thân đèn: Sắt sơn tĩnh điện  
Tản nhiệt: Nhôm cao cấp  
Góc chiếu: 24°



ảnh sáng: ● 3200K ● 4200K ● 6500K

**AFC 647T LED 12W** 482.000

Bóng LED: COB Chips Bridgelux (USA)  
Lumen: 150Lm/W  
Chỉ số hoàn màu: Ra 90  
Điện áp: 90V - 265V-50Hz  
Thân đèn: Sắt sơn tĩnh điện  
Tản nhiệt: Nhôm cao cấp  
Góc chiếu: 24°



ảnh sáng: ● 3200K ● 4200K ● 6500K

**AFC 647D LED 12W** 482.000

Bóng LED: COB Chips Bridgelux (USA)  
Lumen: 150Lm/W  
Chỉ số hoàn màu: Ra 90  
Điện áp: 90V - 265V-50Hz  
Thân đèn: Sắt sơn tĩnh điện  
Tản nhiệt: Nhôm cao cấp  
Góc chiếu: 24°



**ĐÈN LED CHIẾU SÁNG CAO CẤP**  
 "CHẤT LƯỢNG LÀM NÊN THƯƠNG HIỆU"





**AFC 658T**



**AFC 658D**

ảnh sáng: ● 3200K ● 4200K ● 6500K

**AFC 658 LED 10W**  
**627.000**

Bóng LED: COB Chips Bridgelux (USA)  
 Lumen: 150Lm/W  
 Chỉ số hoàn màu: Ra 90  
 Điện áp: 90V - 265V-50Hz  
 Thân đèn: Hợp kim nhôm cao cấp  
 Góc chiếu: 24°

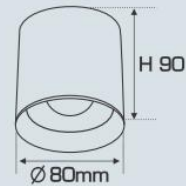



ảnh sáng: ● 3200K ● 4200K ● 6500K



ảnh sáng: ● 3200K ● 4200K ● 6500K



ảnh sáng: ● 3200K ● 4200K ● 6500K

**AFC 641T LED 7W**  
**479.000**

Bóng LED chất lượng cao: 140Lm/W  
 Chỉ số hoàn màu: Ra 90  
 Điện áp: 90V - 265V-50Hz  
 Thân đèn: Hợp kim nhôm cao cấp



**AFC 641T LED 9W**  
**573.000**

Bóng LED chất lượng cao: 140Lm/W  
 Chỉ số hoàn màu: Ra 90  
 Điện áp: 90V - 265V-50Hz  
 Thân đèn: Hợp kim nhôm cao cấp



**AFC 641T LED 12W**  
**690.000**

Bóng LED chất lượng cao: 140Lm/W  
 Chỉ số hoàn màu: Ra 90  
 Điện áp: 90V - 265V-50Hz  
 Thân đèn: Hợp kim nhôm cao cấp

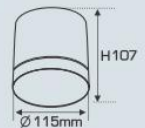



ảnh sáng: ● 3200K ● 4200K ● 6500K



ảnh sáng: ● 3200K ● 4200K ● 6500K



ảnh sáng: ● 3200K ● 4200K ● 6500K

**AFC 641D LED 7W**  
**479.000**

Bóng LED chất lượng cao: 140Lm/W  
 Chỉ số hoàn màu: Ra 90  
 Điện áp: 90V - 265V-50Hz  
 Thân đèn: Hợp kim nhôm cao cấp

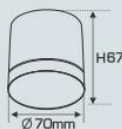

**AFC 641D LED 9W**  
**573.000**

Bóng LED chất lượng cao: 140Lm/W  
 Chỉ số hoàn màu: Ra 90  
 Điện áp: 90V - 265V-50Hz  
 Thân đèn: Hợp kim nhôm cao cấp

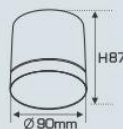

**AFC 641D LED 12W**  
**690.000**

Bóng LED chất lượng cao: 140Lm/W  
 Chỉ số hoàn màu: Ra 90  
 Điện áp: 90V - 265V-50Hz  
 Thân đèn: Hợp kim nhôm cao cấp





**AFC 648T LED 12W 788.000**  
 - 12W ●●●3 chế độ sáng **942.000**

Bóng LED chất lượng cao: 140Lm/W  
 Chỉ số hoàn màu: Ra 90  
 Điện áp: 90V - 265V-50Hz  
 Thân đèn: Hợp kim nhôm cao cấp



**DOWNLIGHT LED ÂM TRẦN NỔI CAO CẤP**

THÔNG TIN KỸ THUẬT:

- THÂN ĐÈN: HỢP KIM NHÔM CAO CẤP
- DRIVER CÁCH LY AN TOÀN ĐIỆN - ĐỘ BỀN CAO
- ĐIỆN ÁP: 90V - 265V-50Hz
- BÓNG LED: COB Chips Bridgelux (USA)
- LUMEN: 150Lm/W
- CHỈ SỐ HOÀN MÀU: Ra 90
- TUỔI THỌ: 30.000h



**AFC 649T LED 12W 585.000**  
 - 12W ●●●3 chế độ sáng **718.000**

Bóng LED chất lượng cao: 140Lm/W  
 Chỉ số hoàn màu: Ra 90  
 Điện áp: 90V - 265V-50Hz  
 Thân đèn: Hợp kim nhôm cao cấp

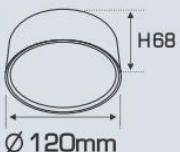

**AFC 649D LED 12W 585.000**  
 - 12W ●●●3 chế độ sáng **718.000**

Bóng LED chất lượng cao: 140Lm/W  
 Chỉ số hoàn màu: Ra 90  
 Điện áp: 90V - 265V-50Hz  
 Thân đèn: Hợp kim nhôm cao cấp

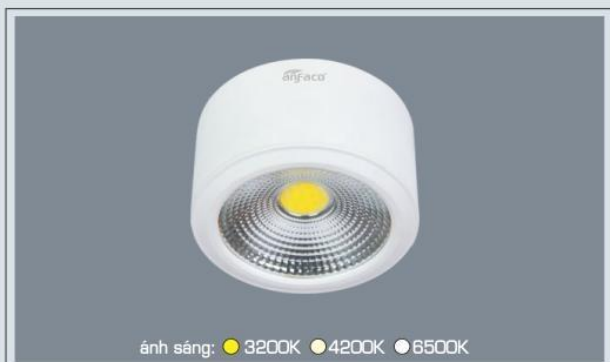
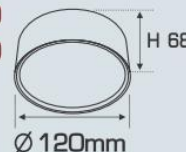

**AFC 553 LED 7W 452.000**

Bóng LED: COB Chips Bridgelux (USA)  
 Lunem: 150Lm/W  
 Chỉ số hoàn màu: Ra 90  
 Điện áp: 90V - 265V-50Hz  
 Thân đèn: Hợp kim nhôm cao cấp  
 Góc chiếu: 36°

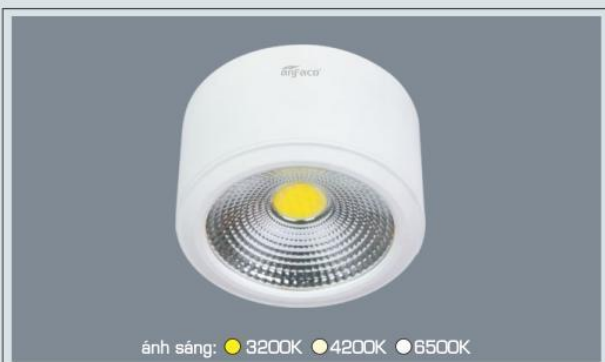
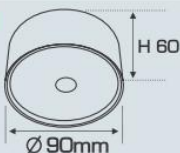

**AFC 553 LED 12W 580.000**

Bóng LED: COB Chips Bridgelux (USA)  
 Lunem: 150Lm/W  
 Chỉ số hoàn màu: Ra 90  
 Điện áp: 90V - 265V-50Hz  
 Thân đèn: Hợp kim nhôm cao cấp  
 Góc chiếu: 36°

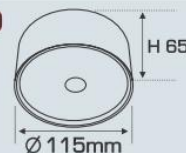

Sản phẩm trên đã bao gồm bóng LED và Driver - IC  
 Giá trên chưa bao gồm thuế VAT - giá có thể thay đổi mà không cần báo trước

**ĐÈN LED CHIẾU SÁNG CAO CẤP**  
 "CHẤT LƯỢNG LÀM NÊN THƯƠNG HIỆU"

**DOWNLIGHT LED ÂM TRẦN CAO CẤP**

- THÂN ĐÈN: HỢP KIM NHÔM CAO CẤP
- DRIVER CÁCH LY AN TOÀN ĐIỆN - ĐỘ BỀN CAO
- ĐIỆN ÁP: 90V - 265V-50Hz
- BÓNG LED: Chips Bridgelux (USA)
- LUMEN: 140Lm - 160Lm/W
- CHỈ SỐ HOÀN MÀU: Ra 90
- TUỔI THỌ: 30.000h



**AFC 643T LED 3W 370.000**  
 Bóng LED: Chips Bridgelux (USA)  
 Lumen: 160Lm/W  
 Chỉ số hoàn màu: Ra ≥ 80  
 Điện áp: 90V - 265V-50Hz  
 Thân đèn: Hợp kim nhôm cao cấp  
 Góc chiếu: 30°



**AFC 643T LED 7W 499.000**  
 Bóng LED: Chips Bridgelux (USA)  
 Lumen: 160Lm/W  
 Chỉ số hoàn màu: Ra ≥ 80  
 Điện áp: 90V - 265V-50Hz  
 Thân đèn: Hợp kim nhôm cao cấp  
 Góc chiếu: 30°



**AFC 643T LED 9W 680.000**  
 Bóng LED: Chips Bridgelux (USA)  
 Lumen: 160Lm/W  
 Chỉ số hoàn màu: Ra ≥ 80  
 Điện áp: 90V - 265V-50Hz  
 Thân đèn: Hợp kim nhôm cao cấp  
 Góc chiếu: 30°



**AFC 643D LED 3W 370.000**  
 Bóng LED: Chips Bridgelux (USA)  
 Lumen: 160Lm/W  
 Chỉ số hoàn màu: Ra ≥ 80  
 Điện áp: 90V - 265V-50Hz  
 Thân đèn: Hợp kim nhôm cao cấp  
 Góc chiếu: 30°



**AFC 643D LED 7W 499.000**  
 Bóng LED: Chips Bridgelux (USA)  
 Lumen: 160Lm/W  
 Chỉ số hoàn màu: Ra ≥ 80  
 Điện áp: 90V - 265V-50Hz  
 Thân đèn: Hợp kim nhôm cao cấp  
 Góc chiếu: 30°



**AFC 643D LED 9W 680.000**  
 Bóng LED: Chips Bridgelux (USA)  
 Lumen: 160Lm/W  
 Chỉ số hoàn màu: Ra ≥ 80  
 Điện áp: 90V - 265V-50Hz  
 Thân đèn: Hợp kim nhôm cao cấp  
 Góc chiếu: 30°



**AFC 644T LED 3W 360.000**  
 Bóng LED chất lượng cao: 140Lm/W  
 Chỉ số hoàn màu: Ra 90  
 Điện áp: 90V - 265V-50Hz  
 Thân đèn: Hợp kim nhôm cao cấp



**AFC 644T LED 7W 490.000**  
 Bóng LED chất lượng cao: 140Lm/W  
 Chỉ số hoàn màu: Ra 90  
 Điện áp: 90V - 265V-50Hz  
 Thân đèn: Hợp kim nhôm cao cấp



**AFC 644T LED 12W 653.000**  
 Bóng LED chất lượng cao: 140Lm/W  
 Chỉ số hoàn màu: Ra 90  
 Điện áp: 90V - 265V-50Hz  
 Thân đèn: Hợp kim nhôm cao cấp



**AFC 644D LED 3W 360.000**  
 Bóng LED chất lượng cao: 140Lm/W  
 Chỉ số hoàn màu: Ra 90  
 Điện áp: 90V - 265V-50Hz  
 Thân đèn: Hợp kim nhôm cao cấp



**AFC 644D LED 7W 490.000**  
 Bóng LED chất lượng cao: 140Lm/W  
 Chỉ số hoàn màu: Ra 90  
 Điện áp: 90V - 265V-50Hz  
 Thân đèn: Hợp kim nhôm cao cấp



**AFC 644D LED 12W 653.000**  
 Bóng LED chất lượng cao: 140Lm/W  
 Chỉ số hoàn màu: Ra 90  
 Điện áp: 90V - 265V-50Hz  
 Thân đèn: Hợp kim nhôm cao cấp



## PANEL LED NỔI CAO CẤP

### THÔNG TIN KỸ THUẬT:

- THÂN ĐÈN: HỢP KIM NHÔM SƠN TĨNH ĐIỆN
- TẦM PHẢN QUANG: NHỰA PPMA TRONG SUỐT KHÔNG NGẢ VÀNG
- DRIVER CÁCH LY AN TOÀN ĐIỆN - ĐỘ BỀN CAO
- ĐIỆN ÁP: 90V - 265V~50Hz
- CHIPS LED CHẤT LƯỢNG CAO THANH ĐỒNG DÂY VÀNG
- LUMEN: 140Lm/W
- CHỈ SỐ HOÀN MÀU: Ra 90
- TUỔI THỌ: 30.000h

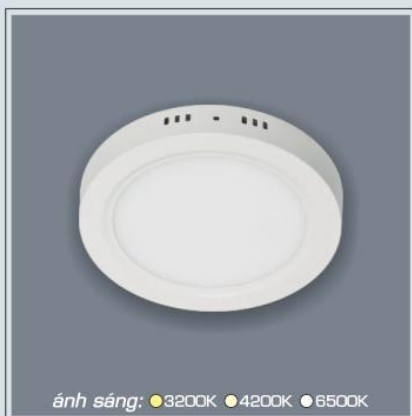

### AFC 561 LED 12W 476.000

Bóng LED chất lượng cao: 140Lm/W  
Chỉ số hoàn màu: Ra 90  
Điện áp: 90V - 265V~50Hz  
Thân đèn: Hợp kim nhôm cao cấp



### AFC 561 LED 18W 661.000

Bóng LED chất lượng cao: 140Lm/W  
Chỉ số hoàn màu: Ra 90  
Điện áp: 90V - 265V~50Hz  
Thân đèn: Hợp kim nhôm cao cấp

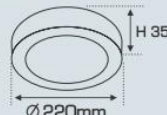

### AFC 561 LED 22W 875.000

Bóng LED chất lượng cao: 140Lm/W  
Chỉ số hoàn màu: Ra 90  
Điện áp: 90V - 265V~50Hz  
Thân đèn: Hợp kim nhôm cao cấp

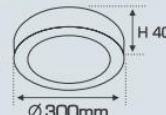

### AFC 562 LED 12W 476.000

Bóng LED chất lượng cao: 140Lm/W  
Chỉ số hoàn màu: Ra 90  
Điện áp: 90V - 265V~50Hz  
Thân đèn: Hợp kim nhôm cao cấp

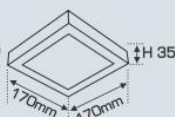

### AFC 562 LED 18W 661.000

Bóng LED chất lượng cao: 140Lm/W  
Chỉ số hoàn màu: Ra 90  
Điện áp: 90V - 265V~50Hz  
Thân đèn: Hợp kim nhôm cao cấp

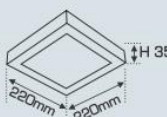

### AFC 562 LED 22W 875.000

Bóng LED chất lượng cao: 140Lm/W  
Chỉ số hoàn màu: Ra 90  
Điện áp: 90V - 265V~50Hz  
Thân đèn: Hợp kim nhôm cao cấp



Sản phẩm trên đã bao gồm bóng LED và Driver - IC  
Giá trên chưa bao gồm thuế VAT - giá có thể thay đổi mà không cần báo trước

**ĐÈN LED CHIẾU SÁNG CAO CẤP**  
 "CHẤT LƯỢNG LÀM NÊN THƯƠNG HIỆU"



ĐÈN PANEL LED ÔP TRẦN CAO CẤP  
 CEILING LIGHT LED HIGH QUALITY



Ceiling light **LED** High Quality  
 Energy Saving

SỬ DỤNG DRIVER IC ỔN ĐỊNH - CÁCH LY AN TOÀN ĐIỆN



- Đèn đèn sơn tĩnh điện
- Tấm phản xạ ánh sáng
- Tấm phản quang PPMA Không ngả vàng
- Chip LED gắn thanh đồng dây vàng
- Ví mạch nhôm gắn chip LED tản nhiệt tốt
- Tấm PC tán ánh sáng đều không chói mắt
- Vành đèn nhôm tản nhiệt tốt

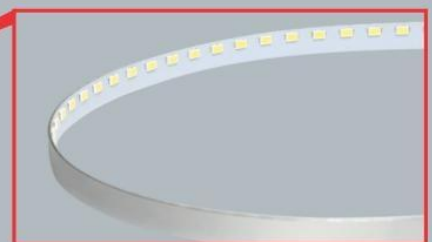
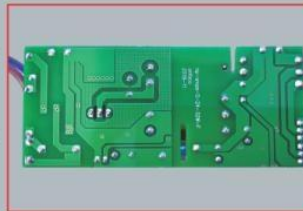

CHIP LED GẮN THANH ĐỒNG - DÂY VÀNG MANG LẠI HIỆU QUẢ TỐT NHẤT

# PANEL LED ỚP TRẦN NỔI CAO CẤP

- THÂN ĐÈN: HỢP KIM NHÔM SƠN TÍNH ĐIỆN
- TẦM PHÂN QUANG: NHỰA PPMA TRONG SUỐT KHÔNG NGẢ VÀNG
- DRIVER CÁCH LY AN TOÀN ĐIỆN - ĐỘ BỀN CAO
- ĐIỆN ÁP: 90V - 265V-50Hz
- CHIPS LED CHẤT LƯỢNG CAO THANH ĐỒNG DÂY VÀNG
- LUMEN: 140Lm/W
- CHỈ SỐ HOÀN MÀU: Ra 90
- TUỔI THỌ: 50.000h



**ĐÈN LED CHIẾU SÁNG CAO CẤP**  
 "CHẤT LƯỢNG LÀM NÊN THƯƠNG HIỆU"



**AFC 555 Đen LED 12W**  
 - 12W ●●● 3 chế độ sáng

**561.000**  
**779.000**

**AFC 555 Đen LED 18W**  
 - 18W ●●● 3 chế độ sáng

**779.000**  
**1.088.000**

**AFC 555 Đen LED 22W**  
 - 22W ●●● 3 chế độ sáng

**998.000**  
**1.368.000**

Thân đèn: Hợp kim nhôm cao cấp  
 Điện áp: 90V - 265V-50Hz  
 Bóng LED chất lượng cao: 140Lm/W  
 Chỉ số hoàn màu: Ra 90  
 Thi công: Lắp nổi



Thân đèn: Hợp kim nhôm cao cấp  
 Điện áp: 90V - 265V-50Hz  
 Bóng LED chất lượng cao: 140Lm/W  
 Chỉ số hoàn màu: Ra 90  
 Thi công: Lắp nổi

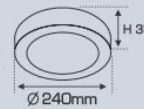

Thân đèn: Hợp kim nhôm cao cấp  
 Điện áp: 90V - 265V-50Hz  
 Bóng LED chất lượng cao: 140Lm/W  
 Chỉ số hoàn màu: Ra 90  
 Thi công: Lắp nổi

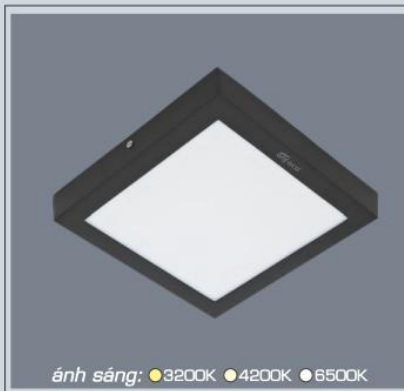
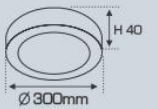

**AFC 556 Đen LED 12W**  
 - 12W ●●● 3 chế độ sáng

**561.000**  
**779.000**

**AFC 556 Đen LED 18W**  
 - 18W ●●● 3 chế độ sáng

**779.000**  
**1.088.000**

**AFC 556 Đen LED 22W**  
 - 22W ●●● 3 chế độ sáng

**998.000**  
**1.368.000**

Thân đèn: Hợp kim nhôm cao cấp  
 Điện áp: 90V - 265V-50Hz  
 Bóng LED chất lượng cao: 140Lm/W  
 Chỉ số hoàn màu: Ra 90  
 Thi công: Lắp nổi

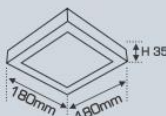

Thân đèn: Hợp kim nhôm cao cấp  
 Điện áp: 90V - 265V-50Hz  
 Bóng LED chất lượng cao: 140Lm/W  
 Chỉ số hoàn màu: Ra 90  
 Thi công: Lắp nổi

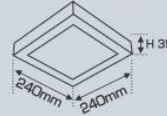

Thân đèn: Hợp kim nhôm cao cấp  
 Điện áp: 90V - 265V-50Hz  
 Bóng LED chất lượng cao: 140Lm/W  
 Chỉ số hoàn màu: Ra 90  
 Thi công: Lắp nổi

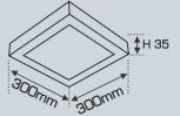

Sản phẩm trên đã bao gồm bóng LED và Driver - IC  
 Giá trên chưa bao gồm thuế VAT - giá có thể thay đổi mà không cần báo trước

**ĐÈN LED CHIẾU SÁNG CAO CẤP**  
 "CHẤT LƯỢNG LÀM NÊN THƯƠNG HIỆU"

**PANEL LED ÓP TRẦN NỔI CAO CẤP**

- THÂN ĐÈN: HỘP KIM NHŨM SƠN TĨNH ĐIỆN
- TẦM PHẢN QUANG: NHỰA PPMA TRONG SUỐT KHÔNG NGẢ VÀNG
- DRIVER CÁCH LY AN TOÀN ĐIỆN - ĐỘ BỀN CAO
- ĐIỆN ÁP: 90V - 265V-50Hz
- CHIPS LED CHẤT LƯỢNG CAO THANH ĐỒNG DÂY VÀNG
- LUMEN: 140Lm/W
- CHỈ SỐ HOÀN MÀU: Ra 90
- TUỔI THỌ: 50.000h



**AFC 555 LED 6W**  
 - 6W ●●● 3 chề độ sáng

**416.000**  
**558.000**

Thân đèn: Hộp kim nhôm cao cấp  
 Điện áp: 90V - 265V-50Hz  
 Bóng LED chất lượng cao: 140Lm/W  
 Chỉ số hoàn màu: Ra 90  
 Thi công: Lắp nổi

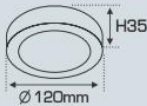

**AFC 555 LED 12W**  
 - 12W ●●● 3 chề độ sáng

**561.000**  
**779.000**

Thân đèn: Hộp kim nhôm cao cấp  
 Điện áp: 90V - 265V-50Hz  
 Bóng LED chất lượng cao: 140Lm/W  
 Chỉ số hoàn màu: Ra 90  
 Thi công: Lắp nổi

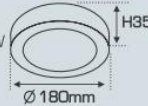

**AFC 555 LED 18W**  
 - 18W ●●● 3 chề độ sáng

**779.000**  
**1.088.000**

Thân đèn: Hộp kim nhôm cao cấp  
 Điện áp: 90V - 265V-50Hz  
 Bóng LED chất lượng cao: 140Lm/W  
 Chỉ số hoàn màu: Ra 90  
 Thi công: Lắp nổi



**AFC 555 LED 22W**  
 - 22W ●●● 3 chề độ sáng

**998.000**  
**1.368.000**

Thân đèn: Hộp kim nhôm cao cấp  
 Điện áp: 90V - 265V-50Hz  
 Bóng LED chất lượng cao: 140Lm/W  
 Chỉ số hoàn màu: Ra 90  
 Thi công: Lắp nổi

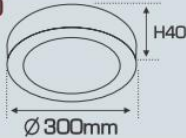

**AFC 555 LED 28W**  
**1.872.000**

Thân đèn: Hộp kim nhôm cao cấp  
 Điện áp: 90V - 265V-50Hz  
 Bóng LED chất lượng cao: 140Lm/W  
 Chỉ số hoàn màu: Ra 90  
 Thi công: Lắp nổi

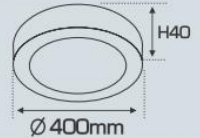

**AFC 555 LED 36W**  
**2.490.000**

Thân đèn: Hộp kim nhôm cao cấp  
 Điện áp: 90V - 265V-50Hz  
 Bóng LED chất lượng cao: 140Lm/W  
 Chỉ số hoàn màu: Ra 90  
 Thi công: Lắp nổi

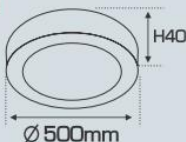

**AFC 555 LED 48W**  
**2.995.000**

Thân đèn: Hộp kim nhôm cao cấp  
 Điện áp: 90V - 265V-50Hz  
 Bóng LED chất lượng cao: 140Lm/W  
 Chỉ số hoàn màu: Ra 90  
 Thi công: Lắp nổi

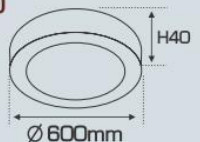

**ĐÈN LED CHIẾU SÁNG CAO CẤP**  
"CHẤT LƯỢNG LÀM NÊN THƯƠNG HIỆU"



**AFC 556 LED 6W 416.000**  
- 6W ●●● 3 chề độ sáng **558.000**

Thân đèn: Hợp kim nhôm cao cấp  
Điện áp: 90V - 265V-50Hz  
Bóng LED chất lượng cao: 140Lm/W  
Chỉ số hoàn màu: Ra 90  
Thi công: Lắp nổi



**AFC 556 LED 12W 561.000**  
- 12W ●●● 3 chề độ sáng **779.000**

Thân đèn: Hợp kim nhôm cao cấp  
Điện áp: 90V - 265V-50Hz  
Bóng LED chất lượng cao: 140Lm/W  
Chỉ số hoàn màu: Ra 90  
Thi công: Lắp nổi

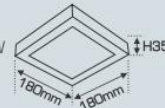

**AFC 556 LED 18W 779.000**  
- 18W ●●● 3 chề độ sáng **1.088.000**

Thân đèn: Hợp kim nhôm cao cấp  
Điện áp: 90V - 265V-50Hz  
Bóng LED chất lượng cao: 140Lm/W  
Chỉ số hoàn màu: Ra 90  
Thi công: Lắp nổi

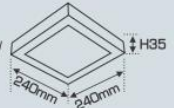

**AFC 556 LED 22W 998.000**  
- 22W ●●● 3 chề độ sáng **1.368.000**

Thân đèn: Hợp kim nhôm cao cấp  
Điện áp: 90V - 265V-50Hz  
Bóng LED chất lượng cao: 140Lm/W  
Chỉ số hoàn màu: Ra 90  
Thi công: Lắp nổi

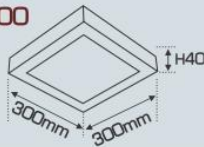

**AFC 556 LED 28W 1.872.000**

Thân đèn: Hợp kim nhôm cao cấp  
Điện áp: 90V - 265V-50Hz  
Bóng LED chất lượng cao: 140Lm/W  
Chỉ số hoàn màu: Ra 90  
Thi công: Lắp nổi

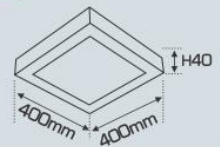

**AFC 556 LED 36W 2.490.000**

Thân đèn: Hợp kim nhôm cao cấp  
Điện áp: 90V - 265V-50Hz  
Bóng LED chất lượng cao: 140Lm/W  
Chỉ số hoàn màu: Ra 90  
Thi công: Lắp nổi

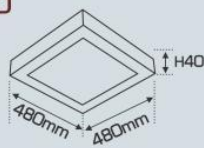

**AFC 556 LED 48W 2.995.000**

Thân đèn: Hợp kim nhôm cao cấp  
Điện áp: 90V - 265V-50Hz  
Bóng LED chất lượng cao: 140Lm/W  
Chỉ số hoàn màu: Ra 90  
Thi công: Lắp nổi

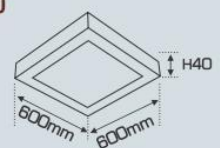

Sản phẩm trên đã bao gồm bóng LED và Driver - IC  
Giá trên chưa bao gồm thuế VAT - giá có thể thay đổi mà không cần báo trước

**ĐÈN LED CHIẾU SÁNG CAO CẤP**  
 "CHẤT LƯỢNG LÀM NÊN THƯƠNG HIỆU"

**PANEL LED ỚP TRẦN NỔI CAO CẤP**

- THÂN ĐÈN: HỢP KIM NHÔM SƠN TÍNH ĐIỆN
- TẦM PHÂN QUANG: NHỰA PPMA TRONG SUỐT KHÔNG NGẢ VÀNG
- DRIVER CÁCH LY AN TOÀN ĐIỆN - ĐỘ BỀN CAO
- ĐIỆN ÁP: 90V - 265V~50Hz
- CHIPS LED CHẤT LƯỢNG CAO THANH ĐỒNG DÂY VÀNG
- LUMEN: 140Lm/W
- CHỈ SỐ HOÀN MÀU: Ra 90
- TUỔI THỌ: 50.000h

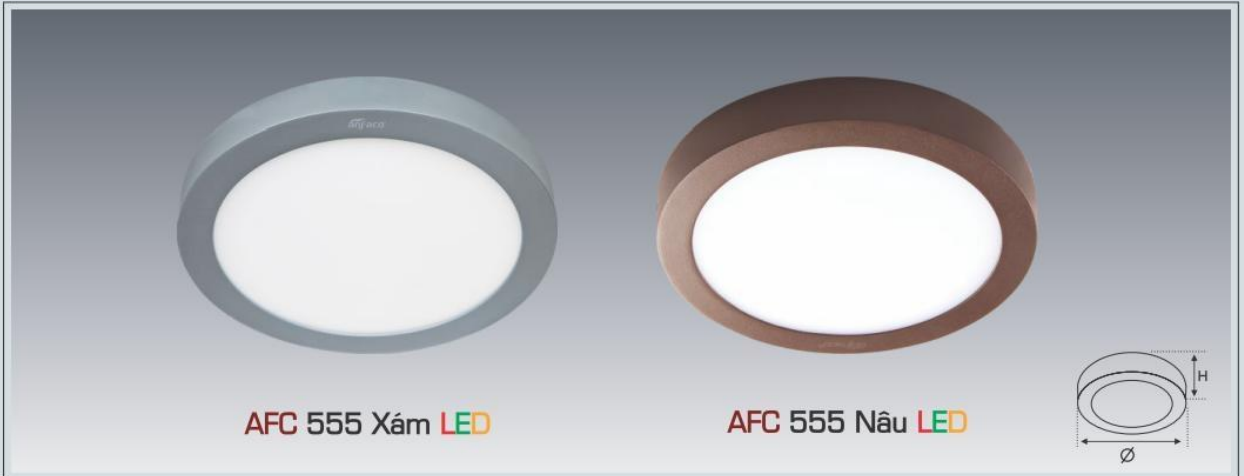

**AFC 555 Xám LED**

**AFC 555 Nâu LED**

MÃ SỐ ĐÈN	CÔNG SUẤT	KÍCH THƯỚC	DIỆN ÁP	ÁNH SÁNG	LUMEN	CHỈ SỐ HOÀN MÀU	● 1 ÁNH SÁNG	●●● 3 CHẾ ĐỘ SÁNG
<b>AFC 555 LED</b>	<b>6W</b>	Ø 120 x H35	90V - 265V~50Hz	○ 3200K ○ 4200K ○ 6500K	140LM/W	RA 90	○ <b>416.000</b>	●●○ <b>558.000</b>
<b>AFC 555 LED</b>	<b>12W</b>	Ø 180 x H35	90V - 265V~50Hz	○ 3200K ○ 4200K ○ 6500K	140LM/W	RA 90	○ <b>561.000</b>	●●○ <b>779.000</b>
<b>AFC 555 LED</b>	<b>18W</b>	Ø 240 x H35	90V - 265V~50Hz	○ 3200K ○ 4200K ○ 6500K	140LM/W	RA 90	○ <b>779.000</b>	●●○ <b>1.088.000</b>
<b>AFC 555 LED</b>	<b>22W</b>	Ø 300 x H40	90V - 265V~50Hz	○ 3200K ○ 4200K ○ 6500K	140LM/W	RA 90	○ <b>998.000</b>	●●○ <b>1.368.000</b>

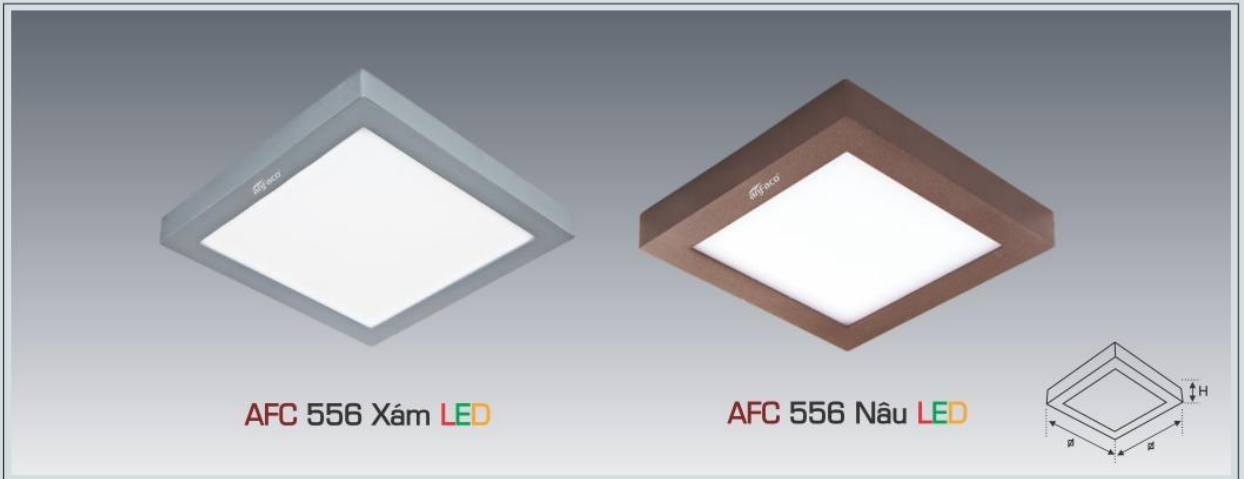

**AFC 556 Xám LED**

**AFC 556 Nâu LED**

MÃ SỐ ĐÈN	CÔNG SUẤT	KÍCH THƯỚC	DIỆN ÁP	ÁNH SÁNG	LUMEN	CHỈ SỐ HOÀN MÀU	● 1 ÁNH SÁNG	●●● 3 CHẾ ĐỘ SÁNG
<b>AFC 556 LED</b>	<b>6W</b>	∇ 120x120xH35	90V - 265V~50Hz	○ 3200K ○ 4200K ○ 6500K	140LM/W	RA 90	○ <b>416.000</b>	●●○ <b>558.000</b>
<b>AFC 556 LED</b>	<b>12W</b>	∇ 180x180xH35	90V - 265V~50Hz	○ 3200K ○ 4200K ○ 6500K	140LM/W	RA 90	○ <b>561.000</b>	●●○ <b>779.000</b>
<b>AFC 556 LED</b>	<b>18W</b>	∇ 240x240xH35	90V - 265V~50Hz	○ 3200K ○ 4200K ○ 6500K	140LM/W	RA 90	○ <b>779.000</b>	●●○ <b>1.088.000</b>
<b>AFC 556 LED</b>	<b>22W</b>	∇ 300x300xH40	90V - 265V~50Hz	○ 3200K ○ 4200K ○ 6500K	140LM/W	RA 90	○ <b>998.000</b>	●●○ <b>1.368.000</b>

**ĐÈN LED CHIẾU SÁNG CAO CẤP**  
"CHẤT LƯỢNG LÀM NÊN THƯƠNG HIỆU"



**AFC 557 V LED 18W<sup>○</sup>+6W<sup>●</sup>**  
**995.000**

Thân đèn: Hợp kim nhôm, Kính cao cấp  
Điện áp: 90V - 265V~50Hz  
Bóng LED chất lượng cao: 140Lm/W  
Chỉ số hoàn màu: Ra 90

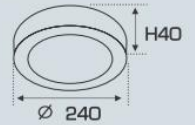

**AFC 557 D LED 18W<sup>○</sup>+6W<sup>●</sup>**  
**995.000**

Thân đèn: Hợp kim nhôm, Kính cao cấp  
Điện áp: 90V - 265V~50Hz  
Bóng LED chất lượng cao: 140Lm/W  
Chỉ số hoàn màu: Ra 90



**AFC 560 V LED 18W<sup>○</sup>+6W<sup>●</sup>**  
**995.000**

Thân đèn: Hợp kim nhôm, Kính cao cấp  
Điện áp: 90V - 265V~50Hz  
Bóng LED chất lượng cao: 140Lm/W  
Chỉ số hoàn màu: Ra 90

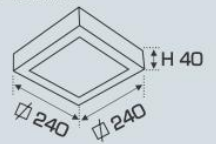

**AFC 560 D LED 18W<sup>○</sup>+6W<sup>●</sup>**  
**995.000**

Thân đèn: Hợp kim nhôm, Kính cao cấp  
Điện áp: 90V - 265V~50Hz  
Bóng LED chất lượng cao: 140Lm/W  
Chỉ số hoàn màu: Ra 90

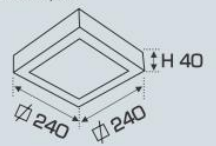

Sản phẩm trên đã bao gồm bóng LED và Driver - IC  
Giá trên chưa bao gồm thuế VAT - giá có thể thay đổi mà không cần báo trước

**ĐÈN LED CHIẾU SÁNG CAO CẤP**  
 "CHẤT LƯỢNG LÀM NÊN THƯƠNG HIỆU"

**PANEL LED ỚP TRẦN NỔI CAO CẤP**

- THÂN ĐÈN: HỢP KIM NHÔM SƠN TĨNH ĐIỆN
- DRIVER CÁCH LY AN TOÀN ĐIỆN - ĐỘ BỀN CAO
- ĐIỆN ÁP: 90V - 265V~50Hz
- CHIPS LED CHẤT LƯỢNG CAO THANH ĐỒNG DÂY VÀNG
- LUMEN: 150Lm/W
- CHỈ SỐ HOÀN MÀU: Ra 90
- TUỔI THỌ: 30.000h



**AFC 579 T LED 15W**

**489.000**

Thân đèn: Hợp kim nhôm cao cấp  
 Điện áp: 90V - 265V~50Hz  
 Bóng LED chất lượng cao: 150Lm/W  
 Chỉ số hoàn màu: Ra 90  
 Thi công: Lắp nổi

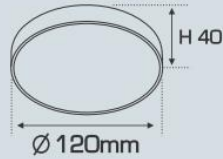

**AFC 579 T LED 22W**

**659.000**

Thân đèn: Hợp kim nhôm cao cấp  
 Điện áp: 90V - 265V~50Hz  
 Bóng LED chất lượng cao: 150Lm/W  
 Chỉ số hoàn màu: Ra 90  
 Thi công: Lắp nổi

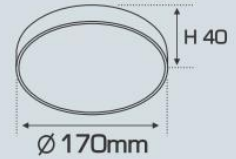

**AFC 579 T LED 32W**

**889.000**

Thân đèn: Hợp kim nhôm cao cấp  
 Điện áp: 90V - 265V~50Hz  
 Bóng LED chất lượng cao: 150Lm/W  
 Chỉ số hoàn màu: Ra 90  
 Thi công: Lắp nổi

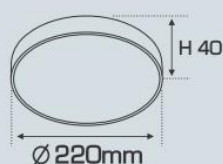

**AFC 579 T LED 40W**

**1.312.000**

Thân đèn: Hợp kim nhôm cao cấp  
 Điện áp: 90V - 265V~50Hz  
 Bóng LED chất lượng cao: 150Lm/W  
 Chỉ số hoàn màu: Ra 90  
 Thi công: Lắp nổi

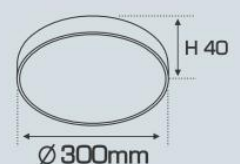



**ĐÈN LED CHIẾU SÁNG CAO CẤP**  
**"CHẤT LƯỢNG LÀM NÊN THƯƠNG HIỆU"**



**AFC 579 D LED 15W**

**489.000**

Thân đèn: Hợp kim nhôm cao cấp  
 Điện áp: 90V - 265V~50Hz  
 Bóng LED chất lượng cao: 150Lm/W  
 Chỉ số hoàn màu: Ra 90  
 Thi công: Lắp nổi

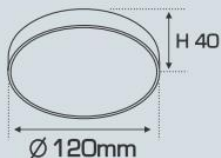

**AFC 579 D LED 22W**

**659.000**

Thân đèn: Hợp kim nhôm cao cấp  
 Điện áp: 90V - 265V~50Hz  
 Bóng LED chất lượng cao: 150Lm/W  
 Chỉ số hoàn màu: Ra 90  
 Thi công: Lắp nổi

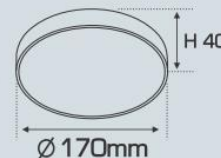

**AFC 579 D LED 32W**

**889.000**

Thân đèn: Hợp kim nhôm cao cấp  
 Điện áp: 90V - 265V~50Hz  
 Bóng LED chất lượng cao: 150Lm/W  
 Chỉ số hoàn màu: Ra 90  
 Thi công: Lắp nổi



**AFC 579 D LED 40W**

**1.312.000**

Thân đèn: Hợp kim nhôm cao cấp  
 Điện áp: 90V - 265V~50Hz  
 Bóng LED chất lượng cao: 150Lm/W  
 Chỉ số hoàn màu: Ra 90  
 Thi công: Lắp nổi

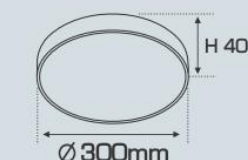

Sản phẩm trên đã bao gồm bóng LED và Driver - IC  
 Giá trên chưa bao gồm thuế VAT - giá có thể thay đổi mà không cần báo trước

**ĐÈN LED CHIẾU SÁNG CAO CẤP**  
 "CHẤT LƯỢNG LÀM NÊN THƯƠNG HIỆU"

**PANEL LED ỚP TRẦN NỔI CAO CẤP**

- THÂN ĐÈN: HỢP KIM NHÔM SƠN TĨNH ĐIỆN
- DRIVER CÁCH LY AN TOÀN ĐIỆN - ĐỘ BỀN CAO
- ĐIỆN ÁP: 90V - 265V~50Hz
- CHIPS LED CHẤT LƯỢNG CAO THANH ĐỒNG DÂY VÀNG
- LUMEN: 150Lm/W
- CHỈ SỐ HOÀN MÀU: Ra 90
- TUỔI THỌ: 30.000h



**AFC 580 T LED 15W**

**489.000**

Thân đèn: Hợp kim nhôm cao cấp  
 Điện áp: 90V - 265V~50Hz  
 Bóng LED chất lượng cao: 150Lm/W  
 Chỉ số hoàn màu: Ra 90  
 Thi công: Lắp nổi

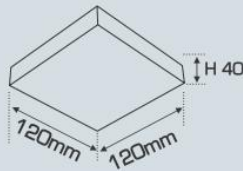

**AFC 580 T LED 22W**

**659.000**

Thân đèn: Hợp kim nhôm cao cấp  
 Điện áp: 90V - 265V~50Hz  
 Bóng LED chất lượng cao: 150Lm/W  
 Chỉ số hoàn màu: Ra 90  
 Thi công: Lắp nổi

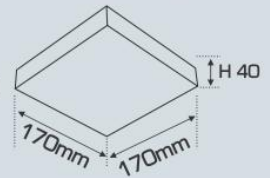

**AFC 580 T LED 32W**

**889.000**

Thân đèn: Hợp kim nhôm cao cấp  
 Điện áp: 90V - 265V~50Hz  
 Bóng LED chất lượng cao: 150Lm/W  
 Chỉ số hoàn màu: Ra 90  
 Thi công: Lắp nổi

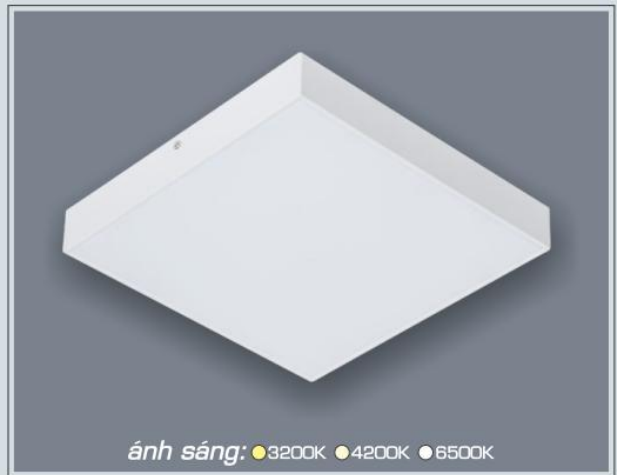
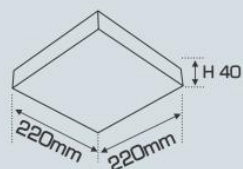

**AFC 580 T LED 40W**

**1.312.000**

Thân đèn: Hợp kim nhôm cao cấp  
 Điện áp: 90V - 265V~50Hz  
 Bóng LED chất lượng cao: 150Lm/W  
 Chỉ số hoàn màu: Ra 90  
 Thi công: Lắp nổi

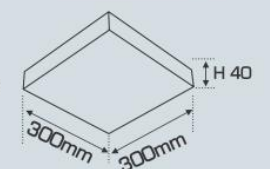



**ĐÈN LED CHIẾU SÁNG CAO CẤP**  
 "CHẤT LƯỢNG LÀM NÊN THƯƠNG HIỆU"



**AFC 580 D LED 15W**

**489.000**

Thân đèn: Hợp kim nhôm cao cấp  
 Điện áp: 90V - 265V~50Hz  
 Bóng LED chất lượng cao: 150Lm/W  
 Chỉ số hoàn màu: Ra 90  
 Thi công: Lắp nổi

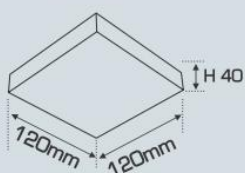

**AFC 580 D LED 22W**

**659.000**

Thân đèn: Hợp kim nhôm cao cấp  
 Điện áp: 90V - 265V~50Hz  
 Bóng LED chất lượng cao: 150Lm/W  
 Chỉ số hoàn màu: Ra 90  
 Thi công: Lắp nổi

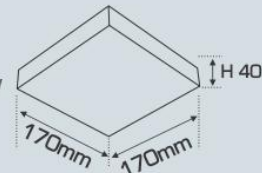

**AFC 580 D LED 32W**

**889.000**

Thân đèn: Hợp kim nhôm cao cấp  
 Điện áp: 90V - 265V~50Hz  
 Bóng LED chất lượng cao: 150Lm/W  
 Chỉ số hoàn màu: Ra 90  
 Thi công: Lắp nổi

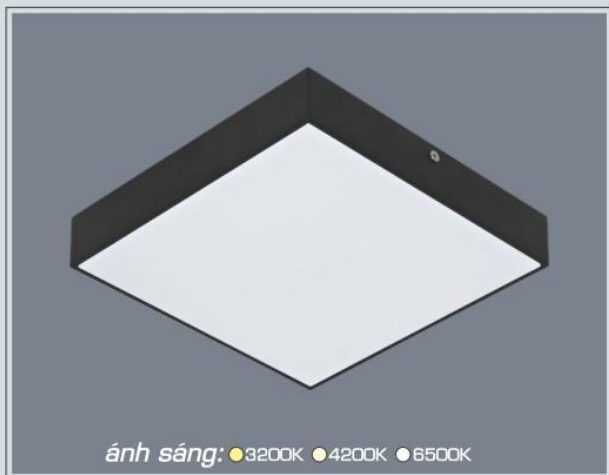
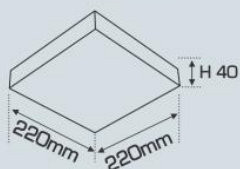

**AFC 580 D LED 40W**

**1.312.000**

Thân đèn: Hợp kim nhôm cao cấp  
 Điện áp: 90V - 265V~50Hz  
 Bóng LED chất lượng cao: 150Lm/W  
 Chỉ số hoàn màu: Ra 90  
 Thi công: Lắp nổi

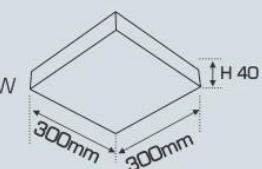

Sản phẩm trên đã bao gồm bóng LED và Driver - IC  
 Giá trên chưa bao gồm thuế VAT - giá có thể thay đổi mà không cần báo trước

**ĐÈN LED CHIẾU SÁNG CAO CẤP**  
 "CHẤT LƯỢNG LÀM NÊN THƯƠNG HIỆU"



**AFC 576 LED - 13W 584.000**

Thân đèn: Hợp kim nhôm cao cấp  
 Điện áp: 90V - 265V-50Hz  
 Bóng LED chất lượng cao: 140Lm/W  
 Chỉ số hoàn màu: Ra 90  
 Thi công: Lắp nổi



**AFC 576 LED - 17W 729.000**

Thân đèn: Hợp kim nhôm cao cấp  
 Điện áp: 90V - 265V-50Hz  
 Bóng LED chất lượng cao: 140Lm/W  
 Chỉ số hoàn màu: Ra 90  
 Thi công: Lắp nổi



**AFC 576 LED - 24W 875.000**

Thân đèn: Hợp kim nhôm cao cấp  
 Điện áp: 90V - 265V-50Hz  
 Bóng LED chất lượng cao: 140Lm/W  
 Chỉ số hoàn màu: Ra 90  
 Thi công: Lắp nổi



**AFC 574 LED - 6W 392.000**

Thân đèn: Hợp kim nhôm cao cấp  
 Điện áp: 90V - 265V-50Hz  
 Bóng LED chất lượng cao: 140Lm/W  
 Chỉ số hoàn màu: Ra 90  
 Thi công: Lắp nổi



**AFC 574 LED - 12W 498.000**

Thân đèn: Hợp kim nhôm cao cấp  
 Điện áp: 90V - 265V-50Hz  
 Bóng LED chất lượng cao: 140Lm/W  
 Chỉ số hoàn màu: Ra 90  
 Thi công: Lắp nổi



**AFC 574 LED - 18W 779.000**

Thân đèn: Hợp kim nhôm cao cấp  
 Điện áp: 90V - 265V-50Hz  
 Bóng LED chất lượng cao: 140Lm/W  
 Chỉ số hoàn màu: Ra 90  
 Thi công: Lắp nổi



**AFC 574 LED - 22W 998.000**

Thân đèn: Hợp kim nhôm cao cấp  
 Điện áp: 90V - 265V-50Hz  
 Bóng LED chất lượng cao: 140Lm/W  
 Chỉ số hoàn màu: Ra 90  
 Thi công: Lắp nổi



# PANEL LED ỚP TRẦN NỔI CAO CẤP

- THÂN ĐÈN: HỢP KIM NHÔM SƠN TÍNH ĐIỆN
- DRIVER CÁCH LY AN TOÀN ĐIỆN - ĐỘ BỀN CAO
- ĐIỆN ÁP: 90V - 265V-50Hz
- CHIPS LED CHẤT LƯỢNG CAO THANH ĐỒNG DÂY VÀNG
- LUMEN: 140Lm/W
- CHỈ SỐ HOÀN MÀU: Ra 90
- TUỔI THỌ: 30.000h



www.anfacolighting.vn  
**anfaco**® LED  
 ISO 9001:2015

**ĐÈN LED CHIẾU SÁNG CAO CẤP**  
 "CHẤT LƯỢNG LÀM NỀN THƯƠNG HIỆU"



**AFC 578 LED - 7W**  
**335.000**

Thân đèn: Hợp kim nhôm cao cấp  
 Điện áp: 90V - 265V-50Hz  
 Bóng LED chất lượng cao: 140Lm/W  
 Chỉ số hoàn màu: Ra 90



**AFC 578 LED - 13W**  
**496.000**

Thân đèn: Hợp kim nhôm cao cấp  
 Điện áp: 90V - 265V-50Hz  
 Bóng LED chất lượng cao: 140Lm/W  
 Chỉ số hoàn màu: Ra 90



**AFC 578 LED - 17W**  
**598.000**

Thân đèn: Hợp kim nhôm cao cấp  
 Điện áp: 90V - 265V-50Hz  
 Bóng LED chất lượng cao: 140Lm/W  
 Chỉ số hoàn màu: Ra 90



**AFC 578 LED - 24W**  
**745.000**

Thân đèn: Hợp kim nhôm cao cấp  
 Điện áp: 90V - 265V-50Hz  
 Bóng LED chất lượng cao: 140Lm/W  
 Chỉ số hoàn màu: Ra 90



**AFC 577 LED - 7W**  
**335.000**

Thân đèn: Hợp kim nhôm cao cấp  
 Điện áp: 90V - 265V-50Hz  
 Bóng LED chất lượng cao: 140Lm/W  
 Chỉ số hoàn màu: Ra 90



**AFC 577 LED - 13W**  
**496.000**

Thân đèn: Hợp kim nhôm cao cấp  
 Điện áp: 90V - 265V-50Hz  
 Bóng LED chất lượng cao: 140Lm/W  
 Chỉ số hoàn màu: Ra 90



**AFC 577 LED - 17W**  
**598.000**

Thân đèn: Hợp kim nhôm cao cấp  
 Điện áp: 90V - 265V-50Hz  
 Bóng LED chất lượng cao: 140Lm/W  
 Chỉ số hoàn màu: Ra 90



**AFC 577 LED - 24W**  
**745.000**

Thân đèn: Hợp kim nhôm cao cấp  
 Điện áp: 90V - 265V-50Hz  
 Bóng LED chất lượng cao: 140Lm/W  
 Chỉ số hoàn màu: Ra 90



Sản phẩm trên đã bao gồm bóng LED và Driver - IC  
 Giá trên chưa bao gồm thuế VAT - giá có thể thay đổi mà không cần báo trước

**LED ỐP TRẦN NHỰA CAO CẤP**

THÔNG TIN KỸ THUẬT:

- THÂN ĐÈN: NHỰA CAO CẤP
- ĐÈ ĐÈN: SẮT SƠN TĨNH ĐIỆN
- ĐIỆN ÁP: 220V-50Hz
- BÓNG LED: 130Lm/W
- CHỈ SỐ HOÀN MÀU: Ra ≥ 80

Ứng dụng: Phòng khách, Phòng ngủ, Phòng ăn, Nhà hàng....

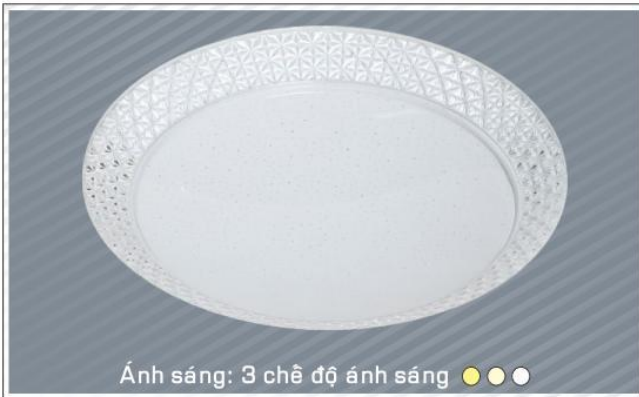

**AFC 056**

22W (Ø 400 x H70) **861.000**  
 36W (Ø 500 x H90) **1.176.000**

Thân đèn: Nhựa cao cấp  
 Đè đèn: Sắt sơn tĩnh điện  
 Điện áp: 220V~50Hz  
 Bóng LED: 130Lm/W  
 Chỉ số hoàn màu: Ra ≥ 80  
 Thi công: Lắp nổi



**AFC 058**

36W (Ø 500 x H60)  
**1.176.000**

Thân đèn: Nhựa cao cấp  
 Đè đèn: Sắt sơn tĩnh điện  
 Điện áp: 220V~50Hz  
 Bóng LED: 130Lm/W  
 Chỉ số hoàn màu: Ra ≥ 80  
 Thi công: Lắp nổi



**AFC 057**

36W (Ø 490 x H95)  
**1.176.000**

Thân đèn: Nhựa cao cấp  
 Đè đèn: Sắt sơn tĩnh điện  
 Điện áp: 220V~50Hz  
 Bóng LED: 130Lm/W  
 Chỉ số hoàn màu: Ra ≥ 80  
 Thi công: Lắp nổi



**AFC 059** 22W (Ø400 x H70) 851.000  
36W (Ø500 x H90) 1.136.000



**AFC 060** 22W (Ø400 x H70) 861.000  
36W (Ø500 x H90) 1.176.000



**AFC 061** 22W (Ø400 x H70) 861.000  
36W (Ø500 x H90) 1.176.000



**AFC 062** 22W (Ø400 x H70) 851.000  
36W (Ø500 x H90) 1.136.000

**ĐÈN LED CHIẾU SÁNG CAO CẤP**  
 "CHẤT LƯỢNG LÀM NÊN THƯƠNG HIỆU"



**AFC 888 LED 7W - ĐÈ RAY**  
**568.000**

**Thông tin kỹ thuật:**  
 Bóng LED: Chips Bridgelux (USA)  
 Lumen: 160Lm/W  
 Chỉ số hoàn màu: Ra ≥ 80  
 Điện áp: 90V - 265V-50Hz  
 Thân đèn: Hợp kim nhôm cao cấp  
 Góc chiếu: 30°  
 Lắp đặt: Thanh ray

**Ứng dụng:** Phòng trưng bày, Showroom,  
 Shop fashion, Trung tâm thương mại...

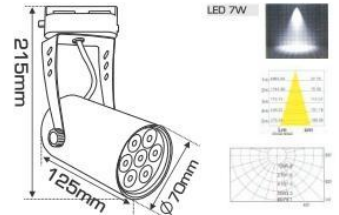

**AFC 888 T - ĐÈ Ray**  
 ánh sáng: ●3200K ●4200K ●6500K



**AFC 888 D - ĐÈ Ray**  
 ánh sáng: ●3200K ●4200K ●6500K

**AFC 888 LED 7W - ĐÈ NGỒI**  
**568.000**

**Thông tin kỹ thuật:**  
 Bóng LED: Chips Bridgelux (USA)  
 Lumen: 160Lm/W  
 Chỉ số hoàn màu: Ra ≥ 80  
 Điện áp: 90V - 265V-50Hz  
 Thân đèn: Hợp kim nhôm cao cấp  
 Góc chiếu: 30°  
 Lắp đặt: Đè ngồi

**Ứng dụng:** Phòng trưng bày, Showroom,  
 Shop fashion, Trung tâm thương mại...

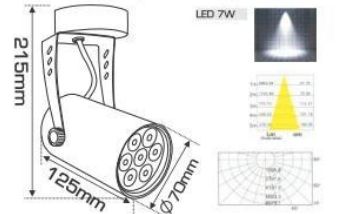

**AFC 888 T - ĐÈ Ngồi**  
 ánh sáng: ●3200K ●4200K ●6500K



**AFC 888 D - ĐÈ Ngồi**  
 ánh sáng: ●3200K ●4200K ●6500K

**AFC 889 LED 7W**  
**568.000**

**Thông tin kỹ thuật:**  
 Bóng LED: COB Chips Bridgelux (USA)  
 Lumen: 150Lm/W  
 Chỉ số hoàn màu: Ra 90  
 Điện áp: 90V - 265V-50Hz  
 Thân đèn: Hợp kim nhôm cao cấp  
 Góc chiếu: 24°  
 Lắp đặt: Thanh ray

**Ứng dụng:** Phòng trưng bày, Showroom,  
 Shop fashion, Trung tâm thương mại...

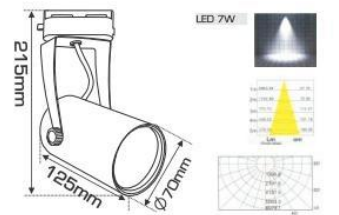

**AFC 889 T - ĐÈ Ray**  
 ánh sáng: ●3200K ●4200K ●6500K



**AFC 889 D - ĐÈ Ray**  
 ánh sáng: ●3200K ●4200K ●6500K

# ĐÈN PHA LED TIÊU ĐIỂM CAO CẤP SPOTLIGHT LED



## anfaco® LED

ISO 9001:2015

**ĐÈN LED CHIẾU SÁNG CAO CẤP**  
"CHẤT LƯỢNG LÀM NỀN THƯƠNG HIỆU"



**AFC 888 T - Đèn Ray**

ánh sáng: ● 3200K ● 4200K ● 6500K

**AFC 888 D - Đèn Ray**

ánh sáng: ○ 3200K ○ 4200K ○ 6500K

**AFC 888 LED 12W - ĐÈ RAY**  
778.000

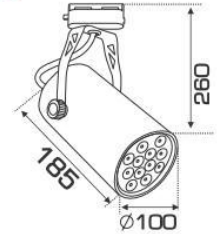

**Thông tin kỹ thuật:**

Bóng LED: Chips Bridgelux (USA)  
Lumen: 160Lm/W  
Chỉ số hoàn màu: Ra ≥ 80  
Điện áp: 90V - 265V-50Hz  
Thân đèn: Hợp kim nhôm cao cấp  
Góc chiếu: 30°  
Lắp đặt: Thanh ray

Ứng dụng: Phòng trưng bày, Showroom,  
Shop fashion, Trung tâm thương mại...

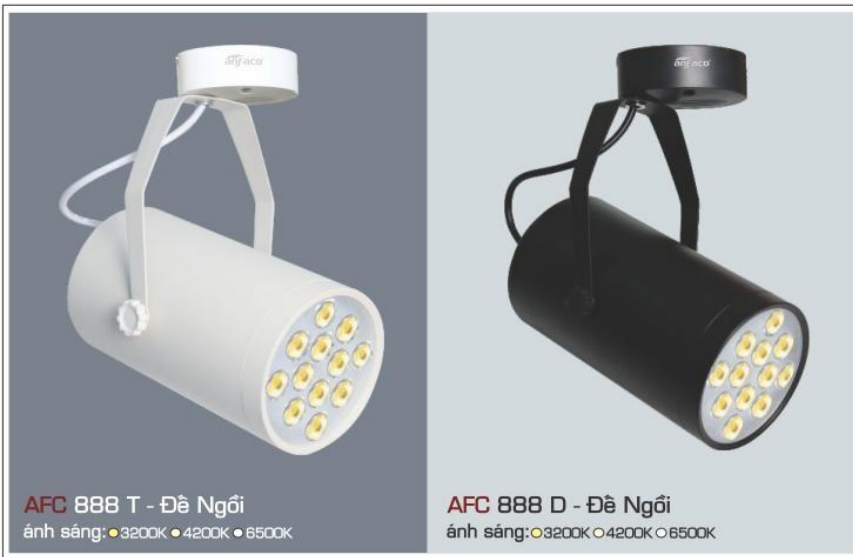

**AFC 888 T - Đèn Ngõi**

ánh sáng: ● 3200K ● 4200K ● 6500K

**AFC 888 D - Đèn Ngõi**

ánh sáng: ○ 3200K ○ 4200K ○ 6500K

**AFC 888 LED 12W - ĐÈ NGÕI**  
778.000

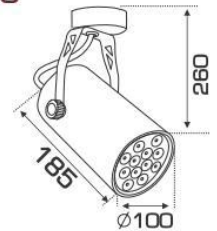

**Thông tin kỹ thuật:**

Bóng LED: Chips Bridgelux (USA)  
Lumen: 160Lm/W  
Chỉ số hoàn màu: Ra ≥ 80  
Điện áp: 90V - 265V-50Hz  
Thân đèn: Hợp kim nhôm cao cấp  
Góc chiếu: 30°  
Lắp đặt: Đèn ngõi

Ứng dụng: Phòng trưng bày, Showroom,  
Shop fashion, Trung tâm thương mại...

### THANH RAY

THANH ĐEN  
THANH TRẮNG

1m : 242.000  
1m5 : 362.000

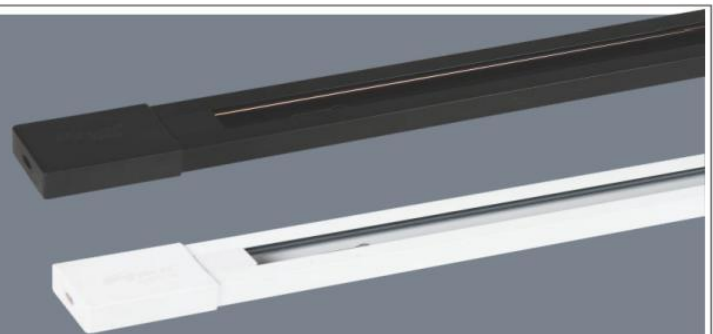

Sản phẩm trên đã bao gồm bóng LED và Driver - IC  
Giá trên chưa bao gồm thuế VAT - giá có thể thay đổi mà không cần báo trước

**ĐÈN LED CHIẾU SÁNG CAO CẤP**  
 "CHẤT LƯỢNG LÀM NÊN THƯƠNG HIỆU"



**ĐÈN PHA LED TIÊU ĐIỂM CAO CẤP**  
**SPOTLIGHT HIGH QUALITY LED**



 <p><b>AFC 900 T</b>                  ánh sáng: ●3200K ●4200K ●6500K</p>	 <p><b>AFC 900 D</b>                  ánh sáng: ●3200K ●4200K ●6500K</p>
--	--

**AFC 900 LED 12W**  
**618.000**

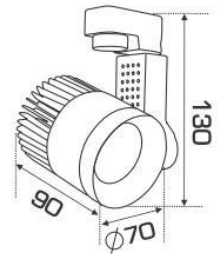

**Thông tin kỹ thuật:**  
 Bóng LED: COB Chips Bridgelux (USA)  
 Lumen: 150Lm/W  
 Chỉ số hoàn màu: Ra 90  
 Điện áp: 90V - 265V-50Hz  
 Thân đèn: Hợp kim nhôm cao cấp  
 Góc chiếu: 24°  
 Lắp đặt: Thanh ray

**Ứng dụng:** Phòng trưng bày, Showroom,  
 Shop fashion, Trung tâm thương mại...

 <p><b>AFC 900 T</b>                  ánh sáng: ●3200K ●4200K ●6500K</p>	 <p><b>AFC 900 D</b>                  ánh sáng: ●3200K ●4200K ●6500K</p>
---	---

**AFC 900 LED 18W**  
**889.000**

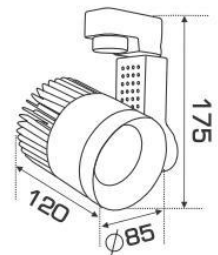

**Thông tin kỹ thuật:**  
 Bóng LED: COB Chips Bridgelux (USA)  
 Lumen: 150Lm/W  
 Chỉ số hoàn màu: Ra 90  
 Điện áp: 90V - 265V-50Hz  
 Thân đèn: Hợp kim nhôm cao cấp  
 Góc chiếu: 24°  
 Lắp đặt: Thanh ray

**Ứng dụng:** Phòng trưng bày, Showroom,  
 Shop fashion, Trung tâm thương mại...



**ĐÈN LED CHIẾU SÁNG CAO CẤP**  
"CHẤT LƯỢNG LÀM NÊN THƯƠNG HIỆU"

**AFC 908 LED 9W**  
**475.000**

**Thông tin kỹ thuật:**  
Bóng LED: COB Chips Bridgelux (USA)  
Lumen: 150Lm/W  
Chỉ số hoàn màu: Ra 90  
Điện áp: 90V - 265V-50Hz  
Thân đèn: Hợp kim nhôm cao cấp  
Góc chiếu: 24°  
Lắp đặt: Thanh ray

**Ứng dụng:** Phòng trưng bày, Showroom, Shop fashion, Trung tâm thương mại...

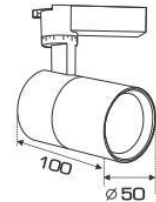

**AFC 908 T**  
ánh sáng: ● 3200K ● 4200K ● 6500K

**AFC 908 D**  
ánh sáng: ● 3200K ● 4200K ● 6500K

**AFC 908 LED 15W**  
**586.000**

**Thông tin kỹ thuật:**  
Bóng LED: COB Chips Bridgelux (USA)  
Lumen: 150Lm/W  
Chỉ số hoàn màu: Ra 90  
Điện áp: 90V - 265V-50Hz  
Thân đèn: Hợp kim nhôm cao cấp  
Góc chiếu: 24°  
Lắp đặt: Thanh ray

**Ứng dụng:** Phòng trưng bày, Showroom, Shop fashion, Trung tâm thương mại...

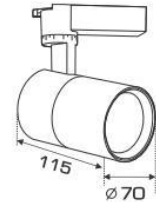

**AFC 908 T**  
ánh sáng: ● 3200K ● 4200K ● 6500K

**AFC 908 D**  
ánh sáng: ● 3200K ● 4200K ● 6500K

**AFC 908 LED 20W**  
**728.000**

**Thông tin kỹ thuật:**  
Bóng LED: COB Chips Bridgelux (USA)  
Lumen: 150Lm/W  
Chỉ số hoàn màu: Ra 90  
Điện áp: 90V - 265V-50Hz  
Thân đèn: Hợp kim nhôm cao cấp  
Góc chiếu: 24°  
Lắp đặt: Thanh ray

**Ứng dụng:** Phòng trưng bày, Showroom, Shop fashion, Trung tâm thương mại...

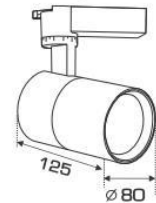

**AFC 908 T**  
ánh sáng: ● 3200K ● 4200K ● 6500K

**AFC 908 D**  
ánh sáng: ● 3200K ● 4200K ● 6500K



Sản phẩm trên đã bao gồm bóng LED và Driver - IC  
Giá trên chưa bao gồm thuế VAT - giá có thể thay đổi mà không cần báo trước

**ĐÈN LED CHIẾU SÁNG CAO CẤP**  
 "CHẤT LƯỢNG LÀM NÊN THƯƠNG HIỆU"



## ĐÈN PHA LED TIÊU ĐIỂM CAO CẤP

THÔNG TIN KỸ THUẬT:

- THÂN ĐÈN: HỢP KIM NHÔM CAO CẤP
- ĐIỆN ÁP: 90V - 265V~50Hz
- BÓNG LED: COB Chips Bridgelux (USA)
- LUMEN: 150Lm/W
- CHỈ SỐ HOÀN MÀU: Ra 90



### AFC 866 LED 7W

498.000

Bóng LED: COB Chips Bridgelux (USA)  
 Lumen: 150Lm/W  
 Chỉ số hoàn màu: Ra 90  
 Điện áp: 90V - 265V~50Hz  
 Thân đèn: Hợp kim nhôm cao cấp  
 Góc chiếu: 24°  
 Lắp đặt: Đe ngời

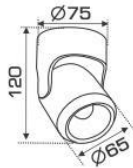

### AFC 866 LED 12W

754.000

Bóng LED: COB Chips Bridgelux (USA)  
 Lumen: 150Lm/W  
 Chỉ số hoàn màu: Ra 90  
 Điện áp: 90V - 265V~50Hz  
 Thân đèn: Hợp kim nhôm cao cấp  
 Góc chiếu: 24°  
 Lắp đặt: Đe ngời

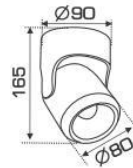

### AFC 907 LED 12W

673.000

Thông tin kỹ thuật:  
 Bóng LED: COB Chips Bridgelux (USA)  
 Lumen: 150Lm/W  
 Chỉ số hoàn màu: Ra 90  
 Điện áp: 90V - 265V~50Hz  
 Thân đèn: Hợp kim nhôm cao cấp  
 Góc chiếu: 24°  
 Lắp đặt: Thanh ray

Ứng dụng: Phòng trưng bày, Showroom,  
 Shop fashion, Trung tâm thương mại...

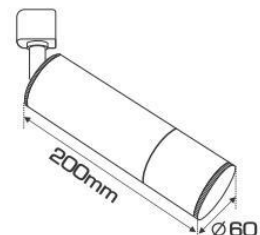



## ĐÈN PHA LED TIÊU ĐIỂM CAO CẤP

### SPOTLIGHT HIGH QUALITY



**AFC 865 LED 30W**  
**1.231.000**

**Thông tin kỹ thuật:**  
Bóng LED: COB Chips Bridgelux (USA)  
Lumen: 150Lm/W  
Chỉ số hoàn màu: Ra 90  
Điện áp: 90V - 265V~50Hz  
Thân đèn: Hợp kim nhôm cao cấp  
Góc chiếu: 30°  
Lắp đặt: Thanh ray

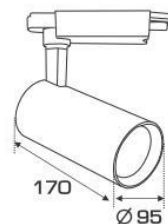

**AFC 864 LED 30W**  
**1.231.000**

**Thông tin kỹ thuật:**  
Bóng LED: COB Chips Bridgelux (USA)  
Lumen: 150Lm/W  
Chỉ số hoàn màu: Ra 90  
Điện áp: 90V - 265V~50Hz  
Thân đèn: Hợp kim nhôm cao cấp  
Góc chiếu: 24°  
Lắp đặt: Thanh ray

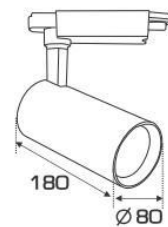

Sản phẩm trên đã bao gồm bóng LED và Driver - IC  
Giá trên chưa bao gồm thuế VAT - giá có thể thay đổi mà không cần báo trước



ánh sáng: ○3000K ○4000K ○6000K

**RNC 01 LED 6W - DC48V**  
 L113 x W22 x H105  
**526.000**

Thân đèn: Hợp kim nhôm cao cấp  
 Điện áp: DC48V  
 Bóng LED: Chips OSRAM  
 Lumen: 90Lm/W  
 Chỉ số hoàn màu: Ra 90  
 Góc chiếu: 24°



ánh sáng: ○3000K ○4000K ○6000K

**RNC 01 LED 12W - DC48V**  
 L220 x W22 x H105  
**695.000**

Thân đèn: Hợp kim nhôm cao cấp  
 Điện áp: DC48V  
 Bóng LED: Chips OSRAM  
 Lumen: 90Lm/W  
 Chỉ số hoàn màu: Ra 90  
 Góc chiếu: 24°



ánh sáng: ○3000K ○4000K ○6000K

**RNC 02 LED 6W - DC48V** L112 x W22 x H44 **281.000**  
**RNC 02 LED 12W - DC48V** L222 x W22 x H44 **438.000**  
**RNC 02 LED 18W - DC48V** L327 x W22 x H44 **536.000**

Thân đèn: Hợp kim nhôm cao cấp  
 Điện áp: DC48V  
 Bóng LED: Chips OSRAM  
 Lumen: 90Lm/W  
 Chỉ số hoàn màu: Ra 90  
 Góc chiếu: 24°



ánh sáng: ○3000K ○4000K ○6000K

**RNC 03 LED 12W - DC48V** L327 x W22 x H44 **319.000**  
**RNC 03 LED 18W - DC48V** L600 x W22 x H44 **499.000**

Thân đèn: Hợp kim nhôm cao cấp  
 Điện áp: DC48V  
 Bóng LED: Chips OSRAM  
 Lumen: 90Lm/W  
 Chỉ số hoàn màu: Ra 90  
 Góc chiếu: 24°

**ĐÈN LED CHIẾU SÁNG CAO CẤP**  
"CHẤT LƯỢNG LÀM NÊN THƯƠNG HIỆU"



**ĐÈN RAY LED**  
**NAM CHÂM CAO CẤP**  
HIGH QUALITY



**RNC 04 LED 7W - DC48V**  
**538.000**

Thân đèn: Hợp kim nhôm cao cấp  
Điện áp: DC48V  
Bóng LED: Chips OSRAM  
Lumen: 90Lm/W  
Chỉ số hoàn màu: Ra 90  
Góc chiếu: 24°

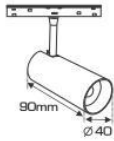

**RNC 04 LED 12W - DC48V**  
**565.000**

Thân đèn: Hợp kim nhôm cao cấp  
Điện áp: DC48V  
Bóng LED: Chips OSRAM  
Lumen: 90Lm/W  
Chỉ số hoàn màu: Ra 90  
Góc chiếu: 24°

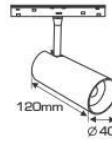

**RNC 04 LED 24W - DC48V**  
**821.000**

Thân đèn: Hợp kim nhôm cao cấp  
Điện áp: DC48V  
Bóng LED: Chips OSRAM  
Lumen: 90Lm/W  
Chỉ số hoàn màu: Ra 90  
Góc chiếu: 24°

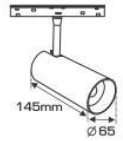

**ĐẦU NỒI THẲNG - DC48V**    **139.000**

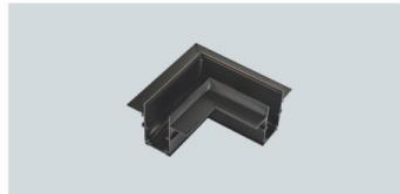

**NỒI GÓC L (Âm)**    **228.000**



**NỒI GÓC L (Nổi)**    **228.000**



**ĐẦU NỒI GÓC - DC48V**    **149.000**

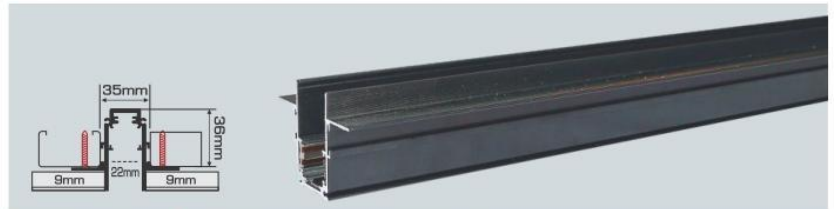

**THANH RAY LẮP ÂM**  
1m    **495.000**  
1m5    **742.000**



**BỘ NGUỒN**  
DC48V - 100W    **632.000**  
DC48V - 200W    **912.000**



**THANH RAY LẮP NỔI**  
1m    **495.000**  
1m5    **742.000**  
2m    **990.000**



Sản phẩm trên đã bao gồm bóng LED và Driver - IC  
Giá trên chưa bao gồm thuế VAT - giá có thể thay đổi mà không cần báo trước

**ĐÈN LED CHIẾU SÁNG CAO CẤP**  
 "CHẤT LƯỢNG LÀM NÊN THƯƠNG HIỆU"



## BỘ MÁNG ĐÈN T8 LED CAO CẤP

THÔNG TIN KỸ THUẬT:

- THÂN ĐÈN: HỢP KIM NHÔM CAO CẤP
- DRIVER CÁCH LY AN TOÀN ĐIỆN - ĐỘ BỀN CAO
- ĐIỆN ÁP: 90V - 265V~50Hz
- CHIPS LED CHẤT LƯỢNG CAO THANH ĐỒNG DÂY VÀNG
- LUMEN: 140Lm/W
- CHỈ SỐ HOÀN MÀU: Ra 90
- TUỔI THỌ: 50.000h

• Ứng dụng: Nhà ở, Văn phòng,  
 Siêu thị, Nhà hàng,...



### DRIVER LED T8 CAO CẤP

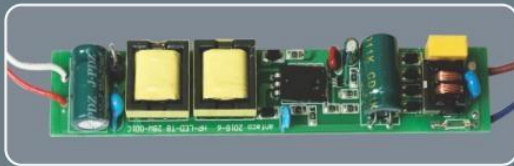

### ƯU ĐIỂM

**SÁNG-BỀN-ĐẸP**  
**TIỆT KIỆM ĐIỆN**

Thân máng bằng hợp kim nhôm  
 Chụp máng bằng nhựa PC  
 không ngả vàng, chống côn trùng  
 Nguồn điện vào được gắn  
 ngay giữa thân máng  
 để dàng lắp đặt.



Model	Công suất (W)	Lumen (Lm)	Chỉ Số Hoàn Màu	Ánh Sáng (Light colors)	Dài (mm)	Rộng (mm)	Cao (mm)	Giá (vnd)
T8 LED - 0.6m	14W	140Lm/W	Ra 90	○3200K ○4200K ○6500K	680	45	37	425.000
T8 LED - 1.2m	28W	140Lm/W	Ra 90	○3200K ○6500K	1280	45	37	745.000



**ĐÈN LED CHIẾU SÁNG CAO CẤP**  
"CHẤT LƯỢNG LÀM NÊN THƯƠNG HIỆU"

## PANEL LED CAO CẤP

ENERGY SAVING

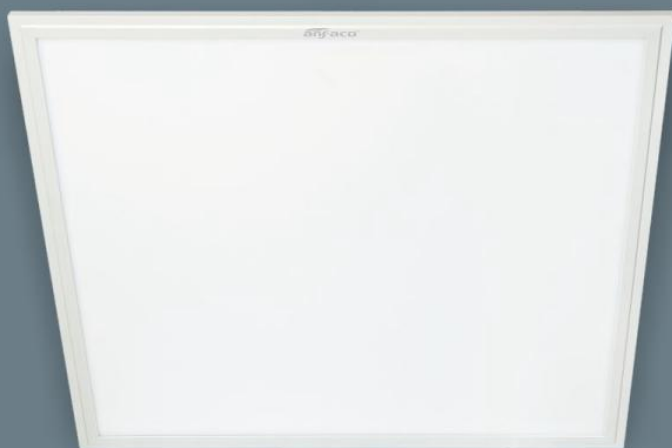

ánh sáng: ● 4200K ● 6500K

### ĐÈN PANEL LED

**AFC 669A LED 40W**  
**1.688.000**

Thân đèn: Hợp kim nhôm cao cấp  
Điện áp: 90V - 265V~50Hz  
Bóng LED chất lượng cao: 150Lm/W  
Chỉ số hoàn màu: Ra 90  
Tâm phản quang nhựa PPMA dẫn sáng tốt.  
Driver cách ly an toàn điện - độ bền cao.

**Lắp đặt:** Trần thả

**Ứng dụng:**

Văn phòng, Siêu thị, Nhà hàng, Phòng hội thảo,...

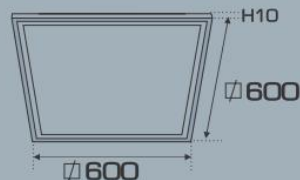

### ĐÈN PANEL LED

**AFC 669 LED 48W**  
**2.568.000**

Thân đèn: Hợp kim nhôm cao cấp  
Điện áp: 90V - 265V~50Hz  
Bóng LED chất lượng cao: 150Lm/W  
Chỉ số hoàn màu: Ra 90  
Tâm phản quang nhựa PPMA dẫn sáng tốt.  
Driver cách ly an toàn điện - độ bền cao.

**Lắp đặt:** Âm trần hoặc Trần thả

**Ứng dụng:**

Văn phòng, Siêu thị, Nhà hàng, Phòng hội thảo,...

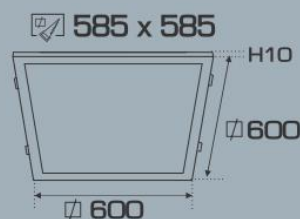

ánh sáng: ● 4200K ● 6500K



Sản phẩm trên đã bao gồm bóng LED và Driver - IC  
Giá trên chưa bao gồm thuế VAT - giá có thể thay đổi mà không cần báo trước

**ĐÈN LED CHIẾU SÁNG CAO CẤP**  
 "CHẤT LƯỢNG LÀM NÊN THƯƠNG HIỆU"

**ĐÈN PHA LED 005**

THÔNG TIN KỸ THUẬT:

- THÂN ĐÈN: HỢP KIM NHÔM CAO CẤP
- KÍNH ĐÈN: KÍNH CƯỜNG LỰC
- ĐIỆN ÁP: 90V - 265V~50Hz
- BÓNG LED: Chips Bridgelux (USA)
- LUMEN: 130Lm/W
- CHỈ SỐ HOÀN MÀU: Ra ≥ 80
- GÓC CHIỀU: 120°
- CẤP BẢO VỆ: IP65



Ứng dụng: Pha bảng hiệu,  
 Pha công trường, Công viên...

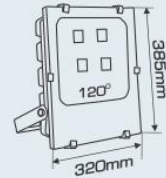

**PHA LED 005 - 200W** ●○  
**5.318.000**  
 Kích thước: 385 x 320 x H105  
 Góc chiếu: 120°



**PHA LED 005 - 10W** ●○  
**468.000**

Kích thước: 110 x 130 x H47  
 Góc chiếu: 120°

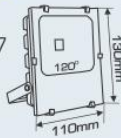

**PHA LED 005 - 20W** ●○  
**728.000**

Kích thước: 155 x 180 x H59  
 Góc chiếu: 120°

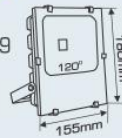

**PHA LED 005 - 30W** ●○  
**933.000**

Kích thước: 170 x 197 x H57  
 Góc chiếu: 120°

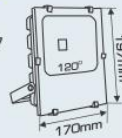

**PHA LED 005 - 50W** ●○  
**1.160.000**

Kích thước: 210 x 240 x H60  
 Góc chiếu: 120°

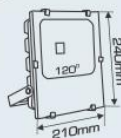

**PHA LED 005 - 100W** ●○  
**2.230.000**

Kích thước: 255 x 285 x H81  
 Góc chiếu: 120°

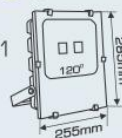

**PHA LED 005 - 150W** ●○  
**3.939.000**

Kích thước: 362 x 290 x H85  
 Góc chiếu: 120°

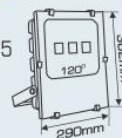



**PHA LED 001 20W** ○○  
**728.000**

Kích thước: 180 x 140 x H37  
Góc chiếu: 45°

**Thông tin kỹ thuật:**

Thân đèn: Hợp kim nhôm cao cấp  
Điện áp: 90V - 265V-50Hz  
Bóng LED: COB Chips Bridgelux (USA)  
Lumen: 150Lm/W  
Chỉ số hoàn màu: Ra 90  
Ánh sáng: ○ 4000K ○ 5000K  
Cấp bảo vệ: IP65

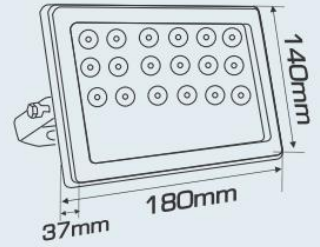

Ứng dụng: Chiếu sáng công trình mặt tiền tòa nhà, pha trụ cột, sân vườn, ...

**PHA LED 008 - 30W**  
**2.228.000**

**Thông tin kỹ thuật:**

Thân đèn: Hợp kim nhôm cao cấp  
Điện áp: 90V - 265V-50Hz  
Bóng LED: COB Chips Bridgelux (USA)  
Lumen: 150Lm/W  
Chỉ số hoàn màu: Ra 90  
Góc chiếu: 25°  
Ánh sáng: ○ 4000K  
Cấp bảo vệ: IP65

Ứng dụng: Chiếu sáng công trình mặt tiền tòa nhà, pha trụ cột, sân vườn, ...

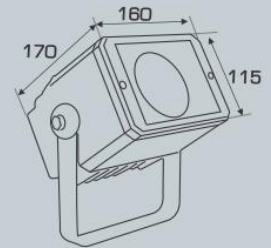

**PHA LED 008 - 50W**  
**2.902.000**

**Thông tin kỹ thuật:**

Thân đèn: Hợp kim nhôm cao cấp  
Điện áp: 90V - 265V-50Hz  
Bóng LED: COB Chips Bridgelux (USA)  
Lumen: 150Lm/W  
Chỉ số hoàn màu: Ra 90  
Góc chiếu: 25°  
Ánh sáng: ○ 4000K  
Cấp bảo vệ: IP65

Ứng dụng: Chiếu sáng công trình mặt tiền tòa nhà, pha trụ cột, sân vườn, ...

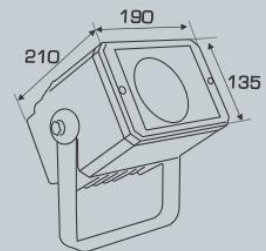

**ĐÈN LED CHIẾU SÁNG CAO CẤP**  
 "CHẤT LƯỢNG LÀM NÊN THƯƠNG HIỆU"



## ĐÈN LED PHA CAO CẤP

**THÔNG TIN KỸ THUẬT:**

Bóng LED: COB Chips Bridgelux (USA)

Lumen: 150Lm/W

Chỉ số hoàn màu: Ra 90

Điện áp: 90V - 265V~50Hz

Nhiệt độ màu:  3200K  4200K  6500K

Thân đèn: Hợp kim nhôm cao cấp

Góc chiếu: 24°

Cấp bảo vệ: IP65

Ứng dụng: Công viên, sân vườn,...



### PHA CỘT 009 LED 5W 535.000

Bóng LED: COB Chips Bridgelux (USA)  
 Lumen: 150Lm/W  
 Chỉ số hoàn màu: Ra 90  
 Điện áp: 90V - 265V~50Hz  
 Thân đèn: Hợp kim nhôm cao cấp  
 Góc chiếu: 24°  
 Cấp bảo vệ: IP65



### PHA CỘT 009 LED 7W 765.000

Bóng LED: COB Chips Bridgelux (USA)  
 Lumen: 150Lm/W  
 Chỉ số hoàn màu: Ra 90  
 Điện áp: 90V - 265V~50Hz  
 Thân đèn: Hợp kim nhôm cao cấp  
 Góc chiếu: 24°  
 Cấp bảo vệ: IP65



### PHA CỘT 009 LED 10W 1.024.000

Bóng LED: COB Chips Bridgelux (USA)  
 Lumen: 150Lm/W  
 Chỉ số hoàn màu: Ra 90  
 Điện áp: 90V - 265V~50Hz  
 Thân đèn: Hợp kim nhôm cao cấp  
 Góc chiếu: 24°  
 Cấp bảo vệ: IP65



### PHA CỘT 009 LED 15W 1.343.000

Bóng LED: COB Chips Bridgelux (USA)  
 Lumen: 150Lm/W  
 Chỉ số hoàn màu: Ra 90  
 Điện áp: 90V - 265V~50Hz  
 Thân đèn: Hợp kim nhôm cao cấp  
 Góc chiếu: 24°  
 Cấp bảo vệ: IP65

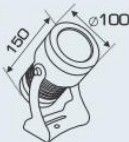

### PHA CỘT 009 LED 20W 1.765.000

Bóng LED: COB Chips Bridgelux (USA)  
 Lumen: 150Lm/W  
 Chỉ số hoàn màu: Ra 90  
 Điện áp: 90V - 265V~50Hz  
 Thân đèn: Hợp kim nhôm cao cấp  
 Góc chiếu: 24°  
 Cấp bảo vệ: IP65



### PHA CỘT 009 LED 30W 2.735.000

Bóng LED: COB Chips Bridgelux (USA)  
 Lumen: 150Lm/W  
 Chỉ số hoàn màu: Ra 90  
 Điện áp: 90V - 265V~50Hz  
 Thân đèn: Hợp kim nhôm cao cấp  
 Góc chiếu: 24°  
 Cấp bảo vệ: IP65





**ĐÈN LED CHIẾU SÁNG CAO CẤP**  
"CHẤT LƯỢNG LÀM NÊN THƯƠNG HIỆU"



## ĐÈN LED PHA CỘT 017

**THÔNG TIN KỸ THUẬT:**

Bóng LED: COB Chips Bridgelux (USA)

Lumen: 150Lm/W

Chỉ số hoàn màu: Ra 90

Điện áp: 90V - 265V~50Hz

Nhiệt độ màu:  3200K  4200K  6500K

Thân đèn: Hợp kim nhôm cao cấp

Góc chiếu: 25°

Cấp bảo vệ: IP65

Ứng dụng: Công viên, sân vườn,...



ánh sáng:  3200K  4200K  6500K

### PHA CỘT 017 LED 7W

1.118.000

Bóng LED: COB Chips Bridgelux (USA)  
Lumen: 150Lm/W  
Chỉ số hoàn màu: Ra 90  
Điện áp: 90V - 265V~50Hz  
Thân đèn: Hợp kim nhôm cao cấp  
Góc chiếu: 25°  
Cấp bảo vệ: IP65



ánh sáng:  3200K  4200K  6500K

### PHA CỘT 017 LED 12W

1.493.000

Bóng LED: COB Chips Bridgelux (USA)  
Lumen: 150Lm/W  
Chỉ số hoàn màu: Ra 90  
Điện áp: 90V - 265V~50Hz  
Thân đèn: Hợp kim nhôm cao cấp  
Góc chiếu: 25°  
Cấp bảo vệ: IP65



ánh sáng:  3200K  4200K  6500K

### PHA CỘT 017 LED 18W

1.891.000

Bóng LED: COB Chips Bridgelux (USA)  
Lumen: 150Lm/W  
Chỉ số hoàn màu: Ra 90  
Điện áp: 90V - 265V~50Hz  
Thân đèn: Hợp kim nhôm cao cấp  
Góc chiếu: 25°  
Cấp bảo vệ: IP65

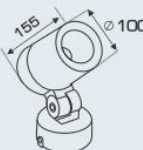

ánh sáng:  3200K  4200K  6500K

### PHA CỘT 017 LED 28W

2.522.000

Bóng LED: COB Chips Bridgelux (USA)  
Lumen: 150Lm/W  
Chỉ số hoàn màu: Ra 90  
Điện áp: 90V - 265V~50Hz  
Thân đèn: Hợp kim nhôm cao cấp  
Góc chiếu: 25°  
Cấp bảo vệ: IP65

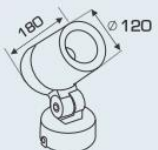

**ĐÈN LED CHIẾU SÁNG CAO CẤP**  
 "CHẤT LƯỢNG LÀM NÊN THƯƠNG HIỆU"

**ĐÈN LED PHA CÂY CAO CẤP**

**THÔNG TIN KỸ THUẬT:**  
 Bóng LED: Chips Bridgelux (USA)  
 Lumen: 130Lm/W  
 Chỉ số hoàn màu: Ra ≥ 80  
 Điện áp: 90V - 265V-50Hz  
 Nhiệt độ màu: ●3000K  
 Thân đèn: Hợp kim nhôm cao cấp  
 Góc chiếu: 30°  
 Cấp bảo vệ: IP66  
 Ứng dụng: Công viên, sân vườn, ....



ánh sáng: ● 3000K

**PHA CÂY 012 LED 3W**  
**488.000**

Bóng LED: Chips Bridgelux (USA)  
 Lumen: 130Lm/W  
 Chỉ số hoàn màu: Ra ≥ 80  
 Điện áp: 90V - 265V-50Hz  
 Thân đèn: Hợp kim nhôm cao cấp  
 Góc chiếu: 30°  
 Cấp bảo vệ: IP66



ánh sáng: ● 3000K

**PHA CÂY 012 LED 6W**  
**628.000**

Bóng LED: Chips Bridgelux (USA)  
 Lumen: 130Lm/W  
 Chỉ số hoàn màu: Ra ≥ 80  
 Điện áp: 90V - 265V-50Hz  
 Thân đèn: Hợp kim nhôm cao cấp  
 Góc chiếu: 30°  
 Cấp bảo vệ: IP66



ánh sáng: ● 3000K

**PHA CÂY 012 LED 9W**  
**788.000**

Bóng LED: Chips Bridgelux (USA)  
 Lumen: 130Lm/W  
 Chỉ số hoàn màu: Ra ≥ 80  
 Điện áp: 90V - 265V-50Hz  
 Thân đèn: Hợp kim nhôm cao cấp  
 Góc chiếu: 30°  
 Cấp bảo vệ: IP66



ánh sáng: ● 3000K ● Green

**PHA CÂY 012 LED 12W**  
**868.000**

Bóng LED: Chips Bridgelux (USA)  
 Lumen: 130Lm/W  
 Chỉ số hoàn màu: Ra ≥ 80  
 Điện áp: 90V - 265V-50Hz  
 Thân đèn: Hợp kim nhôm cao cấp  
 Góc chiếu: 30°  
 Cấp bảo vệ: IP66



ánh sáng: ● 3000K

**PHA CÂY 012 LED 18W**  
**1.181.000**

Bóng LED: Chips Bridgelux (USA)  
 Lumen: 130Lm/W  
 Chỉ số hoàn màu: Ra ≥ 80  
 Điện áp: 90V - 265V-50Hz  
 Thân đèn: Hợp kim nhôm cao cấp  
 Góc chiếu: 30°  
 Cấp bảo vệ: IP66



ánh sáng: ● 3000K

**PHA CÂY 012 LED 24W**  
**1.639.000**

Bóng LED: Chips Bridgelux (USA)  
 Lumen: 130Lm/W  
 Chỉ số hoàn màu: Ra ≥ 80  
 Điện áp: 90V - 265V-50Hz  
 Thân đèn: Hợp kim nhôm cao cấp  
 Góc chiếu: 30°  
 Cấp bảo vệ: IP66



ánh sáng: ● 3000K

**PHA CÂY 012 LED 36W**  
**1.853.000**

Bóng LED: Chips Bridgelux (USA)  
 Lumen: 130Lm/W  
 Chỉ số hoàn màu: Ra ≥ 80  
 Điện áp: 90V - 265V-50Hz  
 Thân đèn: Hợp kim nhôm cao cấp  
 Góc chiếu: 30°  
 Cấp bảo vệ: IP66



ánh sáng: ● 3000K

**PHA CÂY 012 LED 48W**  
**2.679.000**

Bóng LED: Chips Bridgelux (USA)  
 Lumen: 130Lm/W  
 Chỉ số hoàn màu: Ra ≥ 80  
 Điện áp: 90V - 265V-50Hz  
 Thân đèn: Hợp kim nhôm cao cấp  
 Góc chiếu: 30°  
 Cấp bảo vệ: IP66





**ĐÈN LED CHIẾU SÁNG CAO CẤP**  
 "CHẤT LƯỢNG LÀM NÊN THƯƠNG HIỆU"



## ĐÈN LED PHA VUÔNG CAO CẤP

**THÔNG TIN KỸ THUẬT:**  
 Bóng LED: Chips Bridgelux (USA)  
 Lumen: 130Lm/W  
 Chỉ số hoàn màu: Ra ≥ 80  
 Điện áp: 90V - 265V~50Hz  
 Nhiệt độ màu: ☉ 3000K  
 Thân đèn: Hợp kim nhôm cao cấp  
 Góc chiếu: 30°  
 Cấp bảo vệ: IP66  
 Ứng dụng: Pha vách tường, Công viên, Sân vườn,...



**PHA VUÔNG LED O15 4W x 2**  
**548.000**

Bóng LED: Chips Bridgelux (USA)  
 Lumen: 130Lm/W  
 Chỉ số hoàn màu: Ra ≥ 80  
 Điện áp: 90V - 265V~50Hz  
 Thân đèn: Hợp kim nhôm cao cấp  
 Góc chiếu: 30°  
 Cấp bảo vệ: IP66



**PHA VUÔNG LED O15 6W x 2**  
**1.195.000**

Bóng LED: Chips Bridgelux (USA)  
 Lumen: 130Lm/W  
 Chỉ số hoàn màu: Ra ≥ 80  
 Điện áp: 90V - 265V~50Hz  
 Thân đèn: Hợp kim nhôm cao cấp  
 Góc chiếu: 30°  
 Cấp bảo vệ: IP66



**PHA VUÔNG LED O15 9W x 2**  
**1.293.000**

Bóng LED: Chips Bridgelux (USA)  
 Lumen: 130Lm/W  
 Chỉ số hoàn màu: Ra ≥ 80  
 Điện áp: 90V - 265V~50Hz  
 Thân đèn: Hợp kim nhôm cao cấp  
 Góc chiếu: 30°  
 Cấp bảo vệ: IP66

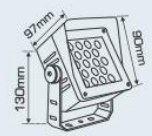

**PHA VUÔNG LED O12 12W x 2**  
**1.996.000**

Bóng LED: Chips Bridgelux (USA)  
 Lumen: 130Lm/W  
 Chỉ số hoàn màu: Ra ≥ 80  
 Điện áp: 90V - 265V~50Hz  
 Thân đèn: Hợp kim nhôm cao cấp  
 Góc chiếu: 30°  
 Cấp bảo vệ: IP66



**PHA VUÔNG LED O15 18W x 2**  
**2.438.000**

Bóng LED: Chips Bridgelux (USA)  
 Lumen: 130Lm/W  
 Chỉ số hoàn màu: Ra ≥ 80  
 Điện áp: 90V - 265V~50Hz  
 Thân đèn: Hợp kim nhôm cao cấp  
 Góc chiếu: 30°  
 Cấp bảo vệ: IP66



**PHA VUÔNG LED O15 24W x 2**  
**3.345.000**

Bóng LED: Chips Bridgelux (USA)  
 Lumen: 130Lm/W  
 Chỉ số hoàn màu: Ra ≥ 80  
 Điện áp: 90V - 265V~50Hz  
 Thân đèn: Hợp kim nhôm cao cấp  
 Góc chiếu: 30°  
 Cấp bảo vệ: IP66

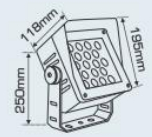

Sản phẩm trên đã bao gồm bóng LED và Driver - IC  
 Giá trên chưa bao gồm thuế VAT - giá có thể thay đổi mà không cần báo trước

**ĐÈN LED CHIẾU SÁNG CAO CẤP**  
 "CHẤT LƯỢNG LÀM NÊN THƯƠNG HIỆU"

**ĐÈN LED ÂM SÀN CAO CẤP**

**THÔNG TIN KỸ THUẬT:**  
 Bóng LED: Chips Bridgelux (USA)  
 Lumen: 130Lm/W  
 Chỉ số hoàn màu: Ra ≥ 80  
 Điện áp: 90V - 265V-50Hz  
 Nhiệt độ màu: ● 3000K  
 Thân đèn: Hợp kim nhôm cao cấp  
 Cấp bảo vệ: IP66  
 Ứng dụng: Công viên, sân vườn, .....



**UNDERFLOOR LED LIGHTS**  
 HIGH QUALITY

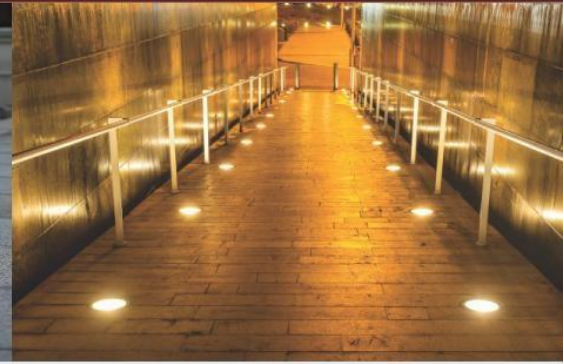

ánh sáng: ● 3000K



ánh sáng: ● 3000K



ánh sáng: ● 3000K

**ÂM SÀN 016 LED 3W**  
**428.000**

Bóng LED: Chips Bridgelux (USA)  
 Lumen: 130Lm/W  
 Chỉ số hoàn màu: Ra ≥ 80  
 Điện áp: 90V - 265V-50Hz  
 Thân đèn: Hợp kim nhôm cao cấp  
 Góc chiếu: 30°  
 Khoét lỗ: 90mm  
 Cấp bảo vệ: IP66



**ÂM SÀN 016 LED 6W**  
**628.000**

Bóng LED: Chips Bridgelux (USA)  
 Lumen: 130Lm/W  
 Chỉ số hoàn màu: Ra ≥ 80  
 Điện áp: 90V - 265V-50Hz  
 Thân đèn: Hợp kim nhôm cao cấp  
 Góc chiếu: 30°  
 Khoét lỗ: 110mm  
 Cấp bảo vệ: IP66



**ÂM SÀN 016 LED 9W**  
**785.000**

Bóng LED: Chips Bridgelux (USA)  
 Lumen: 130Lm/W  
 Chỉ số hoàn màu: Ra ≥ 80  
 Điện áp: 90V - 265V-50Hz  
 Thân đèn: Hợp kim nhôm cao cấp  
 Góc chiếu: 30°  
 Khoét lỗ: 145mm  
 Cấp bảo vệ: IP66

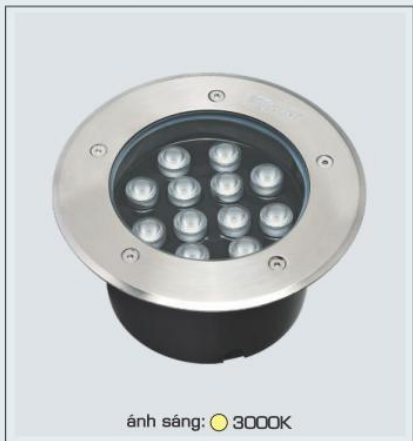

ánh sáng: ● 3000K



ánh sáng: ● 3000K

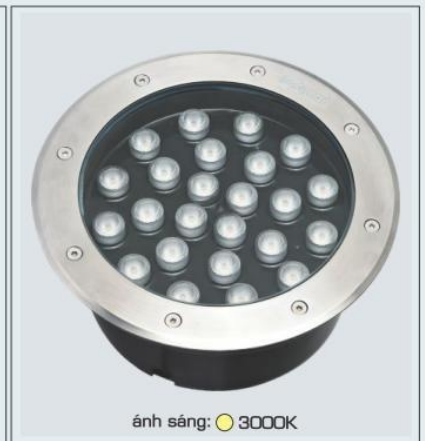

ánh sáng: ● 3000K

**ÂM SÀN 016 LED 12W**  
**889.000**

Bóng LED: Chips Bridgelux (USA)  
 Lumen: 130Lm/W  
 Chỉ số hoàn màu: Ra ≥ 80  
 Điện áp: 90V - 265V-50Hz  
 Thân đèn: Hợp kim nhôm cao cấp  
 Góc chiếu: 30°  
 Khoét lỗ: 155mm  
 Cấp bảo vệ: IP66



**ÂM SÀN 016 LED 18W**  
**1.165.000**

Bóng LED: Chips Bridgelux (USA)  
 Lumen: 130Lm/W  
 Chỉ số hoàn màu: Ra ≥ 80  
 Điện áp: 90V - 265V-50Hz  
 Thân đèn: Hợp kim nhôm cao cấp  
 Góc chiếu: 30°  
 Khoét lỗ: 185mm  
 Cấp bảo vệ: IP66



**ÂM SÀN 016 LED 24W**  
**1.388.000**

Bóng LED: Chips Bridgelux (USA)  
 Lumen: 130Lm/W  
 Chỉ số hoàn màu: Ra ≥ 80  
 Điện áp: 90V - 265V-50Hz  
 Thân đèn: Hợp kim nhôm cao cấp  
 Góc chiếu: 30°  
 Khoét lỗ: 205mm  
 Cấp bảo vệ: IP66





**ĐÈN LED CHIẾU SÁNG CAO CẤP**  
"CHẤT LƯỢNG LÀM NÊN THƯƠNG HIỆU"



**NGŨI CỔ LED 6W 579.000**

Bóng LED: Chips Bridgelux (USA)  
Lumen: 160Lm/W  
Chỉ số hoàn màu: Ra ≥ 80  
Điện áp: 90V - 265V-50Hz  
Thân đèn: Hợp kim nhôm cao cấp  
Cấp bảo vệ: IP66  
Góc chiếu: 30°



**NGŨI CỔ LED 9W 985.000**

Bóng LED: Chips Bridgelux (USA)  
Lumen: 160Lm/W  
Chỉ số hoàn màu: Ra ≥ 80  
Điện áp: 90V - 265V-50Hz  
Thân đèn: Hợp kim nhôm cao cấp  
Cấp bảo vệ: IP66  
Góc chiếu: 30°



**NGŨI CỔ LED 12W 1.136.000**

Bóng LED: Chips Bridgelux (USA)  
Lumen: 160Lm/W  
Chỉ số hoàn màu: Ra ≥ 80  
Điện áp: 90V - 265V-50Hz  
Thân đèn: Hợp kim nhôm cao cấp  
Cấp bảo vệ: IP66  
Góc chiếu: 30°



**GHIM CỔ LED 3W 453.000**

Bóng LED: Chips Bridgelux (USA)  
Lumen: 160Lm/W  
Chỉ số hoàn màu: Ra ≥ 80  
Điện áp: 90V - 265V-50Hz  
Thân đèn: Hợp kim nhôm cao cấp  
Cấp bảo vệ: IP66  
Góc chiếu: 30°



**RC 04 LED 5W 585.000**

Bóng LED: COB Chips Bridgelux (USA)  
Lumen: 150Lm/W  
Chỉ số hoàn màu: Ra 90  
Điện áp: 90V - 265V-50Hz  
Thân đèn: Hợp kim nhôm cao cấp  
Cấp bảo vệ: IP65  
Góc chiếu: 30°



**RC 04 LED 9W 778.000**

Bóng LED: COB Chips Bridgelux (USA)  
Lumen: 150Lm/W  
Chỉ số hoàn màu: Ra 90  
Điện áp: 90V - 265V-50Hz  
Thân đèn: Hợp kim nhôm cao cấp  
Cấp bảo vệ: IP65  
Góc chiếu: 30°



**PR 006 LED 6W 736.000**

Bóng LED chất lượng cao  
Góc chiếu: 5°



**ÂM TƯỜNG 009 LED 3W 439.000**

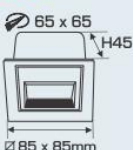

**ÂM TƯỜNG 009 XÁM LED 3W 439.000**



Sản phẩm trên đã bao gồm bóng LED và Driver - IC  
Giá trên chưa bao gồm thuế VAT - giá có thể thay đổi mà không cần báo trước

**ĐÈN LED CHIẾU SÁNG CAO CẤP**  
 "CHẤT LƯỢNG LÀM NÊN THƯƠNG HIỆU"



**ĐÈN ĐƯỜNG LED**  
 STREET LIGHT LED  
 HIGH QUALITY

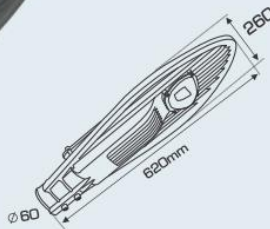

**DDB 50W**  
**1.981.000**

**THÔNG TIN KỸ THUẬT:**

Thân đèn: Hợp kim nhôm cao cấp  
 Điện áp: 90V - 265V~50Hz  
 Bóng LED: Chips Bridgelux (USA)  
 Lumen: 130Lm/W  
 Chỉ số hoàn màu: Ra ≥ 80  
 Góc chiếu: 70° x 130°  
 Ánh sáng: ● 3200K ○ 6000K  
 Cấp bảo vệ: IP65

*Chú ý: Khi lắp đặt phải gắn dây tiếp đất*

Ứng dụng: Thắp sáng đường phố, công trường xây dựng

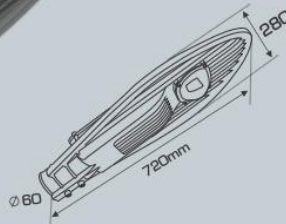

**DDB 100W**  
**3.267.000**

**THÔNG TIN KỸ THUẬT:**

Thân đèn: Hợp kim nhôm cao cấp  
 Điện áp: 90V - 265V~50Hz  
 Bóng LED: Chips Bridgelux (USA)  
 Lumen: 130Lm/W  
 Chỉ số hoàn màu: Ra ≥ 80  
 Góc chiếu: 70° x 130°  
 Ánh sáng: ● 3200K ○ 6000K  
 Cấp bảo vệ: IP65

*Chú ý: Khi lắp đặt phải gắn dây tiếp đất*

Ứng dụng: Thắp sáng đường phố, công trường xây dựng

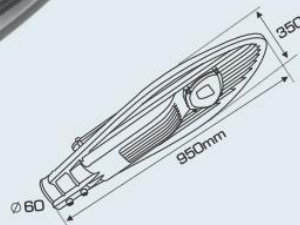

**DDB 150W**  
**4.398.000**

**THÔNG TIN KỸ THUẬT:**

Thân đèn: Hợp kim nhôm cao cấp  
 Điện áp: 90V - 265V~50Hz  
 Bóng LED: Chips Bridgelux (USA)  
 Lumen: 130Lm/W  
 Chỉ số hoàn màu: Ra ≥ 80  
 Góc chiếu: 70° x 130°  
 Ánh sáng: ● 3200K ○ 6000K  
 Cấp bảo vệ: IP65

*Chú ý: Khi lắp đặt phải gắn dây tiếp đất*

Ứng dụng: Thắp sáng đường phố, công trường xây dựng

**ĐÈN ĐƯỜNG LED**  
**TREET LIGHT LED**  
**HIGH QUALITY**



www.anfacolighting.vn  
**anfaco® LED**  
**ISO 9001: 2015**

**ĐÈN LED CHIẾU SÁNG CAO CẤP**  
**"CHẤT LƯỢNG LÀM NÊN THƯƠNG HIỆU"**



**DD 06 - 100W**  
**3.123.000**

**THÔNG TIN KỸ THUẬT:**

Thân đèn: Hợp kim nhôm cao cấp

Kích thước Đèn: 568 x 210mm

Điện áp: 90V - 265V~50Hz

Bóng LED: Chips OSRAM

Lumen: 130lm/W

Chỉ số hoàn màu: Ra ≥ 80

Góc chiếu: 70°

Ánh sáng: ○ 6000K

Cấp bảo vệ: IP65

Ứng dụng: Thắp sáng đường phố,  
Công viên, ....



130 Lm/W



Góc Chiếu



30° > 90°



Chip LED



IP 65



Chống Sét



Sản phẩm trên đã bao gồm bóng LED và Driver - IC  
Giá trên chưa bao gồm thuế VAT - giá có thể thay đổi mà không cần báo trước

**ĐÈN LED CHIẾU SÁNG CAO CẤP**  
 "CHẤT LƯỢNG LÀM NÊN THƯƠNG HIỆU"



# ĐÈN LED NHÀ XƯỞNG HIGHBAY LED

**NX 05 - 100W**

**3.296.000**

**THÔNG TIN KỸ THUẬT:**

Thân đèn: Hợp kim nhôm cao cấp

Điện áp: 90V - 265V~50Hz

Bóng LED: Chips Bridgelux (USA)

Lumen: 160Lm/W

Chỉ số hoàn màu: Ra 90

Góc chiếu: 120°

Ánh sáng: ○6000K

Ứng dụng: Nhà xưởng, kho hàng, công trình, chợ...

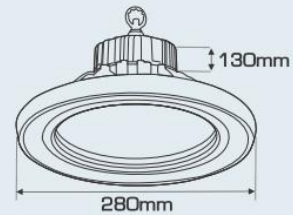

**NX 07 - 50W**

**2.428.000**

Thân đèn: Hợp kim nhôm cao cấp tản nhiệt nhanh

Điện áp: 90V - 265V~50Hz

Bóng LED: Chips Bridgelux (USA)

Lumen: 130Lm/W

Chỉ số hoàn màu: Ra ≥ 80

Góc chiếu: 120°

Ứng dụng: Nhà xưởng, kho hàng, công trình, chợ...



**NX 07-100W**

**3.498.000**

Thân đèn: Hợp kim nhôm cao cấp tản nhiệt nhanh

Điện áp: 90V - 265V~50Hz

Bóng LED: Chips Bridgelux (USA)

Lumen: 130Lm/W

Chỉ số hoàn màu: Ra ≥ 80

Góc chiếu: 120°

Ứng dụng: Nhà xưởng, kho hàng, công trình, chợ...

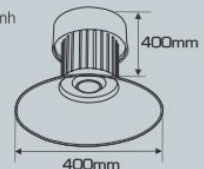



**ĐÈN LED CHIẾU SÁNG CAO CẤP**  
 "CHẤT LƯỢNG LÀM NÊN THƯƠNG HIỆU"

# SOLAR LED STREET LIGHT

## ĐÈN ĐƯỜNG LED SỬ DỤNG NĂNG LƯỢNG MẶT TRỜI



TỰ ĐỘNG SÁNG KHI TRỜI TỐI, TỰ ĐỘNG TẮT KHI TRỜI SÁNG  
 SOLAR FLOOD LIGHT



**SOLAR 011 - 250W ○**  
**3.980.000**

**THÔNG TIN KỸ THUẬT:**

- Thân đèn: Hợp kim nhôm
- Kích thước Đèn: 215 x 485mm
- Bóng LED chất lượng cao: 180 LED
- Dung lượng Pin: 3.2V - 30Ah - Lithium
- Solar Panel: 35W/6V
- Kích thước Panel: 630 x 350 x 20mm
- Thời gian sạc: 4h - 6h
- Thời gian chiếu sáng: 12h - 14h
- Góc chiếu: 85° x 135°
- Cấp bảo vệ: IP65
- Chiều cao lắp đặt: 4m - 6m



**SOLAR 010 - 200W ○**  
**4.480.000**

**THÔNG TIN KỸ THUẬT:**

- Thân đèn: Hợp kim nhôm
- Kích thước Đèn: 520 x 235mm
- Bóng LED chất lượng cao: 332 LED
- Dung lượng Pin: 3.2V - 30Ah - Lithium
- Solar Panel: 35W 6V
- Kích thước Panel: 630 x 350 x 20mm
- Thời gian sạc: 4h - 6h
- Thời gian chiếu sáng: 12h - 14h
- Góc chiếu: 85° x 135°
- Cấp bảo vệ: IP65
- Chiều cao lắp đặt: 4m - 6m



Sản phẩm trên đã bao gồm bóng LED và Driver - IC  
 Giá trên chưa bao gồm thuế VAT - giá có thể thay đổi mà không cần báo trước

**ĐÈN LED CHIẾU SÁNG CAO CẤP**  
 "CHẤT LƯỢNG LÀM NÊN THƯƠNG HIỆU"



**SOLAR LED HEADLIGHT**  
**ĐÈN PHA NĂNG LƯỢNG MẶT TRỜI**  
**TỰ ĐỘNG SÁNG KHI TRỜI TỐI**  
**TỰ ĐỘNG TẮT KHI TRỜI SÁNG**



Remote: Hẹn giờ và điều chỉnh độ sáng hoặc chỉnh auto tự động bật sáng khi trời tối và tắt khi trời sáng.

**SOLAR 008 - 100W ○**  
**2.745.000**

**THÔNG TIN KỸ THUẬT:**

Thân đèn: Hợp kim nhôm  
 Kích thước Đèn: 280 x 240mm  
 Bóng LED chất lượng cao  
 Dung lượng Pin: 3.2V - 20Ah - Lithium  
 Solar Panel: 25W 6V  
 Kích thước Panel: 450 x 350 x 20mm  
 Thời gian sạc: 4h - 6h  
 Thời gian chiếu sáng: 12h - 14h  
 Góc chiếu: 120°  
 Cấp bảo vệ: IP65  
 Chiều cao lắp đặt: 4m - 5m

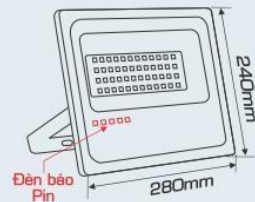

Remote: Hẹn giờ và điều chỉnh độ sáng hoặc chỉnh auto tự động bật sáng khi trời tối và tắt khi trời sáng.

**SOLAR 008 - 200W ○**  
**3.954.000**

**THÔNG TIN KỸ THUẬT:**

Thân đèn: Hợp kim nhôm  
 Kích thước Đèn: 280 x 240mm  
 Bóng LED chất lượng cao  
 Dung lượng Pin: 3.2V - 30Ah - Lithium  
 Solar Panel: 35W 6V  
 Kích thước Panel: 630 x 350 x 20mm  
 Thời gian sạc: 4h - 6h  
 Thời gian chiếu sáng: 12h - 14h  
 Góc chiếu: 120°  
 Cấp bảo vệ: IP65  
 Chiều cao lắp đặt: 4m - 6m

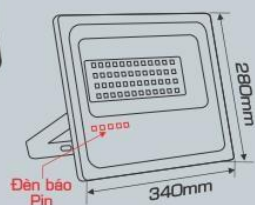



**ĐÈN LED CHIẾU SÁNG CAO CẤP**  
"CHẤT LƯỢNG LÀM NÊN THƯƠNG HIỆU"

**SOLAR 009 - 100W ○**  
**2.775.000**

**THÔNG TIN KỸ THUẬT:**

Thân đèn: Hợp kim nhôm  
 Kích thước Đèn: 260 x 210mm  
 Bóng LED chất lượng cao  
 Dung lượng Pin: 3.2V - 20Ah - Lithium  
 Solar Panel: 25W 6V  
 Kích thước Panel: 450 x 350 x 20mm  
 Thời gian sạc: 4h - 6h  
 Thời gian chiếu sáng: 12h - 14h  
 Góc chiếu: 120°  
 Cấp bảo vệ: IP65  
 Chiều cao lắp đặt: 4m - 5m



Khi bật chức năng **Q/T** trên Remote đèn sẽ chuyển sang chế độ nhấp nháy cảnh báo liên tục

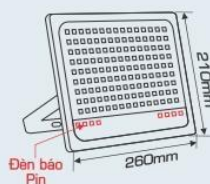

**SOLAR 009 - 150W ○**  
**3.218.000**

**THÔNG TIN KỸ THUẬT:**

Thân đèn: Hợp kim nhôm  
 Kích thước Đèn: 280 x 230mm  
 Bóng LED chất lượng cao  
 Dung lượng Pin: 3.2V - 25Ah - Lithium  
 Solar Panel: 30W 6V  
 Kích thước Panel: 600 x 350 x 20mm  
 Thời gian sạc: 4h - 6h  
 Thời gian chiếu sáng: 12h - 14h  
 Góc chiếu: 120°  
 Cấp bảo vệ: IP65  
 Chiều cao lắp đặt: 4m - 6m



Khi bật chức năng **Q/T** trên Remote đèn sẽ chuyển sang chế độ nhấp nháy cảnh báo liên tục

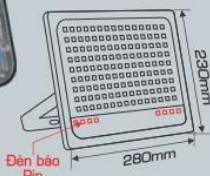

**SOLAR 009 - 200W ○**  
**3.980.000**

**THÔNG TIN KỸ THUẬT:**

Thân đèn: Hợp kim nhôm  
 Kích thước Đèn: 350 x 280mm  
 Bóng LED chất lượng cao  
 Dung lượng Pin: 3.2V - 30Ah - Lithium  
 Solar Panel: 35W 6V  
 Kích thước Panel: 630 x 350 x 20mm  
 Thời gian sạc: 4h - 6h  
 Thời gian chiếu sáng: 12h - 14h  
 Góc chiếu: 120°  
 Cấp bảo vệ: IP65  
 Chiều cao lắp đặt: 4m - 6m



Khi bật chức năng **Q/T** trên Remote đèn sẽ chuyển sang chế độ nhấp nháy cảnh báo liên tục



Sản phẩm trên đã bao gồm bóng LED và Driver - IC  
 Giá trên chưa bao gồm thuế VAT - giá có thể thay đổi mà không cần báo trước

# anfaco® LED

ISO 9001 : 2015

www.anfacolighting.vn



## ĐÈN LED CHIẾU SÁNG CAO CẤP “CHẤT LƯỢNG LÀM NÊN THƯƠNG HIỆU”

